



Gebruikershandleiding
Tango Douche-toiletstoel



Gebruikershandleiding

Tango

5100 5700

Douche-toiletstoel

Basic UDI-DI: 872025610305951005700LK



Belangrijk:

Lees deze instructies eerst goed door voordat u de Tango in gebruik neemt!

Datum ingebruikname.....

Gebruiker.....

Naam.....

Adres.....

Fabrikant

Lopital Nederland B.V.

Laarakkerweg 9









5061 JR Oisterwijk

T +31 (0)13 5239300

www.lopital.nl

info@lopital.nl

Al de door Lopital geproduceerde hulpmiddelen voldoen aan de geldende normen voor medische producten klasse 1 (MDR (EU) 2017/745).

Uitleg symbolen in handleiding en op labels			
	Let op		Lees de gebruikershandleiding voor gebruik
	Productiedatum		Lees het reinigings- en desinfectieprotocol
	Maximale belasting		Antibacterieel
	Wereldwijd uniek identificatienummer		Temperatuur
	Serienummer		Luchtdruk
			Vochtigheidsgraad

Inhoudsopgave

1.	Introductie.....	5
1.1.	Inleiding	5
1.2.	Veiligheid	5
1.3.	Garantie.....	7
2.	Gebruik.....	7
2.1.	Ingebruikname	7
2.2.	Werken met de Tango	9
3.	Bediening.....	9
3.1.	Wielblokkering.....	9
3.2.	Voetsteunen.....	10
3.3.	Armsteunen	10
3.4.	Toiletfunctie	12
3.4.1.	In combinatie met toilet.....	12
3.4.2.	Gebruik van een ondersteek of emmer.....	12
4.	Reiniging en onderhoud.....	13
5.	Omgevingscondities	14
6.	Verwijdering onderdelen	15
7.	Technische gegevens	15
7.1.	Opbouw.....	15
7.2.	Afmetingen.....	15

1. Introductie

1.1. Inleiding

De douche-toiletstoel Tango is een hulpmiddel voor het ergonomisch verantwoord verzorgen en wassen van de cliënt. Voor zowel de cliënt als de verzorger is het comfort optimaal.

De Tango kan, met gebruik van een ondersteek / emmer of in combinatie met een toilet, ook worden gebruikt als toiletstoel.

De Tango is een douche-toiletstoel met onafhankelijke opklapbare armsteunen, polyurethaan zitting, rail voor ondersteek, wegdraaibare en opklapbare voetsteunen.



Het frame van de Nemo is voorzien van een antibacteriële coating. De coating bevat zilverionen. Antibacteriële coating op basis van zilver ionen voorkomt dat gevaarlijke micro organismen zoals bacteriën, schimmels en algen zich vermenigvuldigen en verspreiden. De effectiviteit werd bevestigd in verschillende testen. Ziektekiemen werden in korte tijd aantoonbaar tot 99,99% verminderd. De coating heeft alleen effect op bacteriën die zich op het oppervlak bevinden en niet op micro-organismen in de lucht. De coating beschermt gebruikers of anderen niet tegen ziekteverwekkende bacteriën, ziektekiemen, virussen of andere schadelijke organismen. Bij een vuil oppervlak verliest de coating zijn antibacteriële werking. Goed reinigen en desinfecteren blijft dus nog steeds een must.

De verwachte technische levensduur van de Tango is 10 jaar, mits dagelijks en periodiek onderhoud volgens aangegeven onderhoudsschema wordt uitgevoerd (*Zie hoofdstuk 4. Reiniging en onderhoud*).

De Tango is een klasse 1 medisch product met CE-markering. Deze markering is conform de verordening MDR (EU) 2017/745 voor medische hulpmiddelen.

1.2. Veiligheid



Het niet naleven van onderstaande veiligheidspunten en de verdere beschrijvingen in deze gebruikershandleiding kan leiden tot gevaarlijke situaties. Lees deze daarom voor gebruik door.

Gebruik

- Zorg ervoor dat bij cliëntentransfers de Tango altijd op de rem staat.
- Instrueer de cliënt voordat u de Tango gaat bewegen.

- Zorg ervoor dat de cliënt altijd zijn / haar armen op de daarvoor bestemde armsteunen plaatst, dit om eventuele beklemming te voorkomen.
- Houd de armsteunen naar beneden tijdens het verrijden van de Tango.
- Rijd bij voorkeur altijd achterwaarts over obstakels.
- Het is niet toegestaan de Tango te belasten met een gewicht van meer dan 180 kg.
- De Tango is alleen geschikt voor het verplaatsen en verzorgen van één persoon.
- Gebruik alleen originele, door Lopital geleverde onderdelen.
- Gebruik de Tango in een schone en nette werkomgeving.
- Zwembadomstandigheden behoren niet tot 'normale omstandigheden' en zullen de levensduur van bepaalde onderdelen verkorten.
- De Tango mag niet gebruikt worden op een ondergrond met een helling van meer dan 5 graden zijwaarts.
- De Tango mag niet gebruikt worden op een ondergrond met een helling van meer dan 10 graden voorwaarts / achterwaarts.
- De Tango mag alleen binnenshuis gebruikt worden.

Onderhoud

- De Tango dient minimaal 1 keer per jaar periodiek geïnspecteerd en onderhouden te worden.
- Bij beschadiging aan de zitting, rug of rug, deze altijd vervangen in verband met hygiëne.
- Het vervangen van constructieve delen van de Tango is alleen toegestaan door daartoe door Lopital geautoriseerde personen.
- Service en onderhoud mag niet uitgevoerd worden terwijl er een client op de stoel zit.
- Indien er vervormingen zijn opgetreden aan de Tango door foutief gebruik, transport, een ongeluk of door ondeskundig onderhoud dient deze niet meer gebruikt te worden en dient er contact opgenomen te worden met de leverancier.

In geval van storingen dient u contact op te nemen met Lopital of met uw lokale leverancier.
E-mail: info@lopital.nl



De Tango douche-toiletstoel dient uitsluitend te worden bediend deskundig personeel welke bovendien over ervaring beschikken om met de gebruikersdoelgroep te werken en de instructie-/ trainingsvideo's heeft gekeken op de website van Lopital.



De Tango is ontwikkeld en geproduceerd voor gebruik in een professionele zorgomgeving.



Het aanbrengen van wijzigingen aan de constructie kan de veiligheid van de Tango aantasten. Bovendien vervallen hiermee de aansprakelijkheid en garantievoorwaarden van Lopital. De Tango voldoet hierdoor niet meer aan de verordening MDR (EU) 2017/745 voor medische hulpmiddelen.

1.3. Garantie

Op producten van Lopital wordt 2 jaar garantie gegeven, op constructie- en / of materiaalfouten, tenzij anders vermeld. Bij afwijkende termijnen staat de exacte garantieperiode vermeld op uw factuur, welke tevens dient als garantiebewijs. Op onderdelen en accu's die aan slijtage onderhevig zijn wordt geen garantie gegeven, tenzij sprake is van constructie- en / of materiaalfouten.







2. Gebruik

2.1. Ingebruikname

Op onderstaande afbeelding zijn de onderdelen van de Tango benoemd. Deze onderdelen kunnen bij schade worden vervangen door bevoegde personen.





 Laarakerweg 9 5061 JR Oosterwijk The Netherlands T: (+31)13-5239300 CE Weight: - kg / - lbs	 GTIN (01) 8720256103---	Item no: -----	
	 (11) YYMMDD	 SN (21) -----	
	 -- kg / -- LBS		
	Product type		



2.2. Werken met de Tango

Stap 1

Indien nodig, klap de armsteunen omhoog (Zie paragraaf 3.3. Armsteunen).

Stap 2

Klap indien nodig de voetsteunen omhoog en klap het voetsteunframe omhoog (Zie paragraaf 3.2. Voetsteunen).

Stap 3

De Tango dient tijdens personentransfer op de rem te staan (Zie paragraaf 3.1. Wielblokkering).

Stap 4

De cliënt kan plaatsnemen in de stoel. Ondersteun de cliënt waar nodig.

Stap 5

Zet beide voeten op de voetsteunen (Zie paragraaf 3.2. Voetsteunen).

Stap 6

Sluit de armsteunen nadat de cliënt in de stoel zit (Zie paragraaf 3.3. Armsteunen).

Stap 7

Instrueer de cliënt vooraf over de handelingen die u gaat uitvoeren.

Stap 8

Haal de stoel van de rem af wanneer u de stoel wilt verplaatsen (Zie paragraaf 3.1. Wielblokkering)

3. Bediening

3.1. Wielblokkering

- De Tango kan op de rem worden gezet door de blauwe lip (1) op het wiel, naar beneden te trappen (Zie figuur 1).
- Om de Tango van de rem te halen moet dezelfde lip van het wiel omhoog bewogen worden, door aan de bovenkant van de lip te trappen (2) (Zie figuur 1).

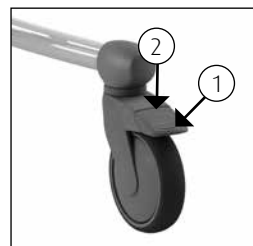

Figuur 1 Zwenkwiel.

Optie: Richtingswiel linksvoor.

3.2. Voetsteunen

- Voordat de cliënt plaats neemt op de Tango, worden de voetsteunen of het voetsteunframe omhoog geklapt. Hierdoor ontstaat er voldoende ruimte, zodat de cliënt gemakkelijk kan gaan zitten (Zie figuur 2 & 3).
- De verzorger of de cliënt tilt eerst het ene been omhoog, de verzorger klapt dan de voetsteun omlaag (Zie figuur 4). Vervolgens dezelfde procedure voor het andere been.



Figuur 2 Voetsteunen opklappen.

3.3. Armsteunen

- De onafhankelijk opklapbare armsteunen zijn eenvoudig op te klappen.
- Bescherm de gebruiker bij het omhoog- en omlaag bewegen van de armsteunen.
- In opgeklapte toestand behoren deze niet uit zichzelf terug te vallen, in andere gevallen: raadpleeg uw leverancier.



Figuur 3 Voetsteunframe opklappen.

Optie: Armsteunen met voorsluiting.

- Als de cliënt op de Tango heeft plaatsgenomen, worden de armsteunen met voorsluiting naar beneden geklapt en worden deze daarna voor de cliënt gedraaid.
- De armsteunen met voorsluiting zijn in horizontale positie geborgd.
- De armsteunen kunnen ontgrendeld worden door de beveiligingspal bij het scharnierpunt aan het frame in te drukken (Zie figuur 6). Hierna kan de armsteun voor de cliënt weggedraaid en omhoog geklapt worden.
- Bescherm de cliënt altijd bij het omhoog- of omlaagklappen van de armsteunen.
- De armsteunen kunnen ook als steun gebruikt worden bij het gaan zitten en staan. Houd er wel rekening mee dat de armsteunen dan niet in alle draairichtingen vergrendeld zijn.



Figuur 4 Voetsteunen omlaag klappen.



Figuur 5 Armsteun Tango.

Optie: Dubbele vergrendeling.

- De extra vergrendeling zorgt ervoor dat de voorsluiting ook in weggedraaide stand vergrendeld is (Zie *figuur 8*).



Bij het neerklappen van de armsteunen het scharnierpunt ontwijken i.v.m. klemming van de vingers.



Bij het opklappen van de armsteunen voorkomen dat vingers of ledematen tussen armsteun en rugleuning klem komen te zitten.



De armsteunen dienen niet te worden gebruikt als hef-boom (bv. bij het over een drempel manoeuvreren van de stoel) of als duw- / trekbeugel. Ook mag er niet op worden gezeten. Dit kan schade aan de Tango geven en / of gevaar opleveren.



Figuur 6 Armsteunen met voorsluiting.



Figuur 7 Armsteun met dubbele vergrendeling.



Figuur 8 Armsteun weggedraaide stand.

3.4. Toiletfunctie

3.4.1. In combinatie met toilet

- De Tango kan ook over het toilet gereden worden.
- Verwijder voordat de cliënt plaats heeft genomen op de stoel, het inlegstuk van de zitting.
- De Tango kan nu achterwaarts over het toilet gereden worden.



Figuur 9 Ondersteek.

De Tango past niet over ieder toilet.

3.4.2. Gebruik van een ondersteek of emmer

- Wanneer de Tango gebruikt wordt als toiletstoel, kan onder de zitting in de speciale geleider een RVS / kunststof ondersteek of emmer geschoven worden.
- De ondersteek of emmer wordt aan de achterzijde van de stoel ingeschoven (Zie figuur 9).
- Wanneer gebruik wordt gemaakt van de Lopital kunststof ondersteek, dient de ondersteek zover mogelijk naar voren geschoven te worden (Zie figuur 10).
- Wanneer gebruik wordt gemaakt van de RVS ondersteek of emmer kan de ondersteek in 2 standen onder de zitting geplaatst worden. Aan de voorkant van de zitting (Zie figuur 11) of aan de achterkant van de zitting (Zie figuur 12).



Figuur 10 Lopital Kunststof ondersteek.



Figuur 11 RVS ondersteek voorin.



Om verwondingen te voorkomen, adviseren wij de verzorger om het inlegstuk uit de zitting te verwijderen en de ondersteek of emmer te plaatsen voordat de cliënt plaatsneemt.



De Lopital kunststof ondersteek, RVS ondersteek en emmer dienen na gebruik gereinigd en gedesinfecteerd te worden in bijvoorbeeld een bedpanspoeler.



Wanneer de Lopital kunststof ondersteek, RVS ondersteek of emmer gebruikt is, dient u deze uit de stoel te halen, voordat u de stoel gaat verrijden.



Figuur 12 RVS ondersteek achterin.

4. Reiniging en onderhoud

De Tango dient na ieder gebruik gereinigd te worden met water en normale huishoudelijke schoonmaakmiddelen. PUR integraal schuimdelen met IMC coating worden bij voorkeur d.m.v. wrijven gereinigd en gedesinfecteerd. Gebruik hiervoor geen schuurmiddel of andere agressieve oplosmiddelen. Indien nodig kunnen PUR delen met een oplossing van 70% ethanol of propanol gedesinfecteerd worden.

De inwerktijd van de middelen hebben een significante invloed op de levensduur van de PUR delen. Vanwege de materiaaleigenschappen van PUR moet contact met scherpe voorwerpen worden vermeden. Dit kan leiden tot beschadiging of scheurvorming in het materiaal. Tenslotte wijzen wij u erop dat ook niet kritieke delen van de PUR delen gereinigd en gedesinfecteerd moeten worden.

Controleer regelmatig de wielen op haren, stof en zeepresten en verwijder deze waar nodig. Onderhoud en reparatie aan de Tango zijn alleen uit te voeren door daartoe bevoegd personeel.

Onderhoudsschema	
Na ieder gebruik	<ul style="list-style-type: none"> • Stoel reinigen met water en normale huishoudelijke schoonmaakmiddelen. • PUR integrale schuimdelen reinigen en desinfecteren. • Controleren of alle onderdelen van de Tango aanwezig zijn, zoals de voetsteunen, hoofdondersteuning en inlegstuk van de zitting.
Wekelijks	<ul style="list-style-type: none"> • Wielen controleren op haren, stof en zeepresten en verwijderen waar nodig. • Controleren of de werking van de stoel nog goed is.
Jaarlijks	<ul style="list-style-type: none"> • Volgens de verordening MDR (EU) 2017/745 medische hulpmiddelen moet een stoel volgens de richtlijnen van de producent onderhouden worden.

Zie voor een volledige reinigings- en desinfectie-instructie het reinigings- en desinfectie-protocol op de website van Lopital. (www.lopital.nl/downloads-videos).

5. Omgevingscondities

Omgevingscondities bij opslag en transport

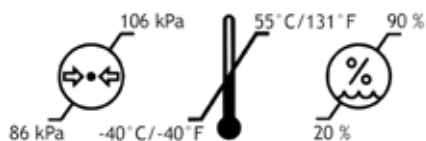

Omgevingscondities tijdens gebruik

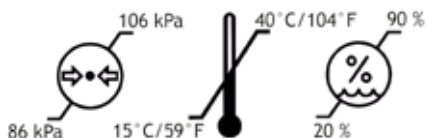

6. Verwijdering onderdelen

Alle onderdelen die vervangen of verwijderd worden, kunnen terug worden gestuurd naar Lopital BV. Ook is het mogelijk deze onderdelen aan de monteur aan te bieden voor vernietiging. Wij zullen ervoor zorgen dat alle onderdelen op een milieuvriendelijke wijze worden verwerkt.

7. Technische gegevens

7.1. Opbouw

Frame:	RVS, stalen buizen en plaatwerk voorzien van tweelaags poedercoating
Scharnierpunten:	RVS
Wielen:	Kunststof, Ø 12,5 cm, dubbel blokkeerbaar
Lichaamsondersteuning:	PUR (polyurethaan).
Eigen gewicht:	19 kg
Maximale belasting:	180 kg

7.2. Afmetingen

Uitwendige maten:	66 cm breed, 84 cm diep
Zithoogte:	55 cm

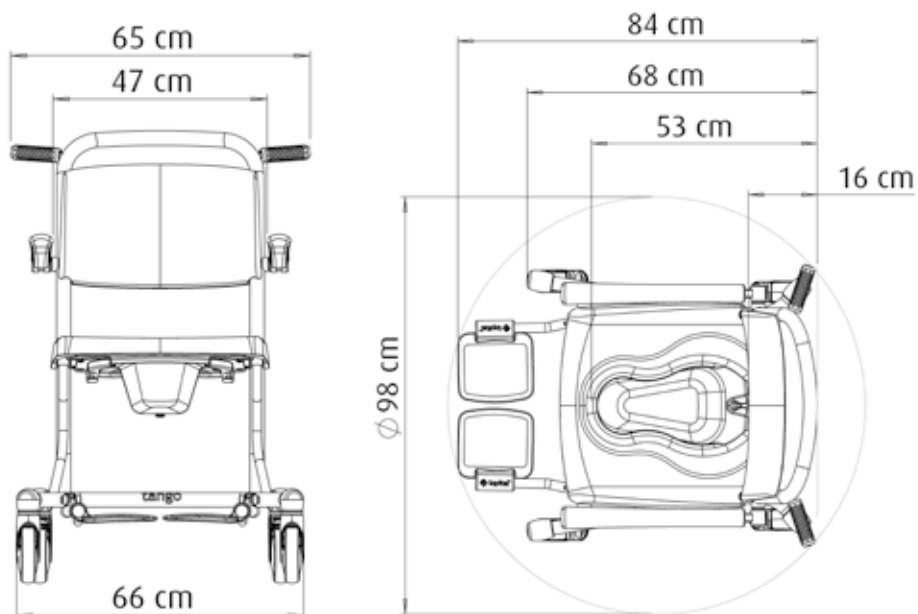

Manufacturer's Declaration of Conformity
CE marking in accordance with the Medical Device Regulation

Brand name:	Lopital	
Medical device:	Tango	
Device description:	Mobile shower-/toilet chair	
Models:	51005700	
Classification:	Class I	
Basic UDI-DI:	872025610305951005700LK	
Conforms to regulation:	Medical Device Regulation (EU) 2017/745	
Standards applied:	<i>NEN-EN-ISO 14971:2019 Medical devices-Application of risk management to medical devices</i> <i>NEN-EN 12182:2012 Assistive product for persons with disability-General requirements and test methods</i> <i>ISO 17966:2016 Assistive products for personal hygiene that support users-Requirements and test methods</i> <i>EN ISO 62366:2007 Medical devices: Application of usability engineering to medical devices</i> <i>UNI-CEI-EN-ISO 13485:2016 Medical devices-Quality management systems-Requirements for regulatory purposes</i> <i>NEN-EN-ISO 9001:2015 Quality management systems - Requirements</i> <i>NEN-EN-ISO 14001:2015 Environmental management systems - Requirements with guidance for use</i>	
Certificate/report no.:	Certificate:	
	Reports:	

Authorised signatory, Cees van Dam, director:

Signature:



Date:

2021-05-03

Place:

Oisterwijk



Voor meer informatie bezoek ook onze website: www.lopital.nl
Lopital Nederland B.V. Laarakkerweg 9, 5061 JR Oisterwijk, Postbus 56, 5060 AB Oisterwijk
Tel +31 (0)13 5239300, E-mail info@lopital.nl, www.lopital.nl

Voor meer informatie bezoek ook onze website: www.lopital.be
Lopital België Bvba, Antwerpsesteenweg 124, 2630 Aartselaar
Tel +32 (0)3/870.51.6, E-mail info@lopital.be, www.lopital.be

