



Creating balance in healthcare



Gebruikershandleiding  
Tango XL  
Douche-toiletstoel



# Gebruikershandleiding

## Tango XL

5100 5705

**Douche-toiletstoel**

Basic UDI-DI : 872025610314151005705F7



## Belangrijk:

Lees deze instructies eerst goed door voordat u de Tango XL in gebruik neemt!

Datum ingebruikname . . . . .

Gebruiker . . . . .

Naam . . . . .

Adres . . . . .

## Fabrikant

Lopital Nederland B.V.

Laarakkerweg 9











5061 JR Oisterwijk

T +31 (0)13 5239300

[www.lopital.nl](http://www.lopital.nl)

[info@lopital.nl](mailto:info@lopital.nl)

Al de door Lopital geproduceerde hulpmiddelen voldoen aan de geldende normen voor medische producten klasse 1 (MDR (EU) 2017/745).

Uitleg symbolen in handleiding en op labels			
	<b>Let op</b>		<b>Lees de gebruikershandleiding voor gebruik</b>
	<b>Productiedatum</b>		<b>Lees het reinigings- en desinfectieprotocol</b>
	<b>Maximale belasting</b>		<b>Antibacterieel</b>
	<b>Wereldwijd uniek identificatienummer</b>		<b>Temperatuur</b>
	<b>Serienummer</b>		<b>Luchtdruk</b>
			<b>Vochtigheidsgraad</b>

# Inhoudsopgave

1.	Introductie.....	5
1.1.	Inleiding .....	5
1.2.	Veiligheid .....	5
1.3.	Garantie.....	7
2.	Gebruik.....	7
2.1.	Ingebruikname.....	7
2.2.	Werken met de Tango XL.....	9
3.	Bediening.....	9
3.1.	Wielblokkering.....	9
3.2.	Richtings /geremd wiel .....	10
3.3.	Voetsteunen.....	10
3.4.	Armsteunen .....	12
3.5.	Toiletfunctie .....	12
3.5.1.	In combinatie met toilet.....	12
3.5.2.	Gebruik van een ondersteek of emmer.....	12
3.6.	Afneembare zitting.....	13
4.	Reiniging en onderhoud.....	14
5.	Omgevingscondities .....	15
6.	Verwijdering onderdelen .....	15
7.	Technische gegevens .....	16
7.1.	Opbouw.....	16
7.2.	Afmetingen.....	16

# 1. Introductie

## 1.1. Inleiding

De Tango XL douche-toiletstoel is een hulpmiddel voor het ergonomisch verantwoord verzorgen en wassen van de cliënt. Voor zowel de cliënt als de verzorger is het comfort optimaal.

De Tango XL kan, met gebruik van een ondersteek / emmer of in combinatie met een toilet, ook worden gebruikt als toiletstoel.

De Tango XL is een douche-toiletstoel met onafhankelijke opklapbare armsteunen, polyurethaan tweedelige afneembare zitting, rail voor ondersteek, wegdraibare en afneembare voetsteunen.



Het frame van de Tango XL is voorzien van een antibacteriële coating. De coating bevat zilverionen. Antibacteriële coating op basis van zilver ionen voorkomt dat gevaarlijke micro organismen zoals bacteriën, schimmels en algen zich vermenigvuldigen en verspreiden. De effectiviteit werd bevestigd in verschillende testen. Ziektekiemen werden in korte tijd aantoonbaar tot 99,99% verminderd. De coating heeft alleen effect op bacteriën die zich op het oppervlak bevinden en niet op micro-organismen in de lucht. De coating beschermt gebruikers of anderen niet tegen ziekteverwekkende bacteriën, ziektekiemen, virussen of andere schadelijke organismen. Bij een vuil oppervlak verliest de coating zijn antibacteriële werking. Goed reinigen en desinfecteren blijft dus nog steeds een must.

De gemiddelde technische levensduur van de Tango XL is 10 jaar, mits dagelijks en periodiek onderhoud volgens aangegeven onderhoudsschema wordt uitgevoerd (*Zie hoofdstuk 4. Reiniging en onderhoud*).

*De Tango XL is een klasse 1 medisch product met CE-markering. Deze markering is conform de verordening MDR (EU) 2017/745 voor medische hulpmiddelen.*

## 1.2. Veiligheid



**Het niet naleven van onderstaande veiligheidspunten en de verdere beschrijvingen in deze gebruikershandleiding kan leiden tot gevaarlijke situaties. Lees deze daarom voor gebruik door.**

*Gebruik*

- Zorg ervoor dat bij cliëntentransfers de Tango XL altijd op de rem staat.
- Instrueer de cliënt voordat u de Tango XL gaat bewegen.

- Zorg ervoor dat de cliënt altijd zijn / haar armen op de daarvoor bestemde armsteunen plaatst, dit om eventuele beklemming te voorkomen.
- Houd de armsteunen naar beneden tijdens het verrijden van de Tango XL.
- Rijd bij voorkeur altijd achterwaarts over obstakels.
- Het is niet toegestaan de Tango XL te belasten met een gewicht van meer dan 250 kg.
- De Tango XL is alleen geschikt voor het verplaatsen en verzorgen van één persoon.
- Gebruik alleen originele, door Lopital geleverde onderdelen.
- Gebruik de Tango XL in een schone en nette werkomgeving.
- Het werken met de Tango XL is alleen toegestaan door daartoe aantoonbaar bevoegde personen.
- Zwembadomstandigheden behoren niet tot 'normale omstandigheden' en zullen de levensduur van bepaalde onderdelen verkorten.
- De Tango XL mag niet gebruikt worden op een ondergrond met een helling van meer dan 5 graden zijwaarts.
- De Tango XL mag niet gebruikt worden op een ondergrond met een helling van meer dan 10 graden voorwaarts / achterwaarts.
- De Tango XL mag alleen binnenshuis gebruikt worden.

#### *Onderhoud*

- De Tango XL dient minimaal 1 keer per jaar periodiek geïnspecteerd en onderhouden te worden.
- Bij beschadiging aan de zitting of rug deze altijd vervangen in verband met hygiëne.
- Het vervangen van constructieve delen van de Tango XL is alleen toegestaan door daartoe door Lopital geautoriseerde personen.
- Service en onderhoud mag niet uitgevoerd worden terwijl er een client op de stoel zit.
- Indien er vervormingen zijn opgetreden aan de Tango XL door foutief gebruik, transport, een ongeluk of door ondeskundig onderhoud dient deze niet meer gebruikt te worden en dient er contact opgenomen te worden met de leverancier.

In geval van storingen dient u contact op te nemen met Lopital of met uw lokale leverancier.  
E-mail: [info@lopital.nl](mailto:info@lopital.nl)



**De Tango XL Douche-toiletstoel dient uitsluitend te worden bediend deskundig personeel welke bovendien over ervaring beschikken om met de gebruikersdoelgroep te werken en de instructie-/ trainingsvideo's heeft gekeken op de website van Lopital.**



**De Tango XL is ontwikkeld en geproduceerd voor gebruik in een professionele zorgomgeving.**



**Het aanbrengen van wijzigingen aan de constructie kan de veiligheid van de Tango XL aantasten. Bovendien vervallen hiermee de aansprakelijkheid en garantievoorzwaarden van Lopital. De Tango XL voldoet hierdoor niet meer aan de richtlijn MDR (EU) 2017/745 voor medische hulpmiddelen.**

### 1.3. Garantie

Op producten van Lopital wordt 2 jaar garantie gegeven, op constructie- en / of materiaalfouten, tenzij anders vermeld. Bij afwijkende termijnen staat de exacte garantieperiode vermeld op uw factuur, welke tevens dient als garantiebewijs.

Op onderdelen en accu's die aan slijtage onderhevig zijn wordt geen garantie gegeven, tenzij sprake is van constructie- en / of materiaalfouten.

## 2. Gebruik

### 2.1. Ingebruikname

Op onderstaande afbeelding zijn de onderdelen van de Tango XL benoemd. Deze onderdelen kunnen bij schade worden vervangen door bevoegde personen.





 Leinakerweg 9 5061 JR Oosterwijk The Netherlands T: (+31)13-6299300 CE Weight: -- kg / -- lbs	GTIN (01) 8720256103---	Item no: -----
	(11) YYMMDD	
	SN (21) -----	
	-- kg / -- LBS Product type	





## 2.2. Werken met de Tango XL

### Stap 1

Indien nodig, klap de armsteunen omhoog (Zie paragraaf 3.4. Armsteunen).

### Stap 2

Draai de voetsteunen weg (Zie paragraaf 3.3. Voetsteunen).

### Stap 3

De Tango XL dient tijdens personentransfer op de rem te staan (Zie paragraaf 3.1. Wielblokkering).

### Stap 4

De cliënt kan plaatsnemen in de stoel. Ondersteun de cliënt waar nodig.

### Stap 5

Draai de voetsteunen weer terug en zet beide voeten op de voetsteunen (Zie paragraaf 3.3. Voetsteunen).

### Stap 6

Klap de armsteunen weer terug nadat de cliënt in de stoel zit (Zie paragraaf 3.4. Armsteunen).

### Stap 7

Instrueer de cliënt vooraf over de handelingen die u gaat uitvoeren.

### Stap 8

Haal de wielen van de rem, wanneer u de stoel wilt verplaatsen (Zie paragraaf 3.1. Wielblokkering).

## 3. Bediening

### 3.1. Wielblokkering

- De Tango XL kan op de rem worden gezet door de blauwe lip (1) op het wiel, naar beneden te trappen (Zie figuur 1).
- Om de Tango XL van de rem te halen moet dezelfde lip van het wiel omhoog bewogen worden, door aan de bovenkant van de lip te trappen (2) (Zie figuur 1).

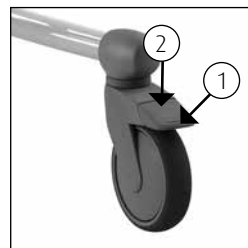

Figuur 1 Zwenkwiel.

### 3.2. Richtings / geremd wiel

De Tango XL is standaard uitgevoerd met een richtings / geremd wiel. Dit maakt het duwen over langere afstanden minder belastend, omdat de stoel minder zijwaarts zal drijven. Het richtings / geremd wiel is linksvoor bevestigd.

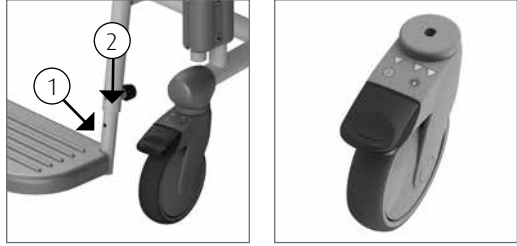

Figuur 2 Richtings / geremd wiel.

De richting van het wiel kan geblokkeerd worden door de zwarte lip naar beneden te trappen. Let op: Zorg ervoor dat de zwarte lip 1 stand naar beneden beweegt (1) (Zie figuur 2), om de richting te vergrendelen. Wanneer de zwarte lip 2 standen naar beneden beweegt zal het wiel worden geblokkeerd. Om de richting weer te ontgrendelen moet dezelfde lip naar boven worden bewogen daar aan de bovenkant op de zwarte lip te trappen (2) (Zie figuur 2).

### 3.3. Voetsteunen

Voordat de cliënt plaatsneemt op de Tango XL worden de voetsteunen iets opgetild en naar buiten gedraaid. Hierdoor ontstaat er voldoende ruimte voor de stoel, zodat de cliënt gemakkelijk kan gaan zitten.

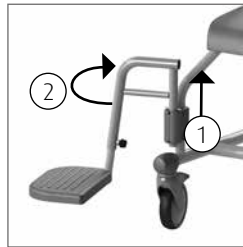

Figuur 3 Voetsteun wegdraaien.



Figuur 4 Voetsteunen.

Nadat de cliënt is gaan zitten, tilt de verzorger of de cliënt eerst het ene been omhoog, de verzorger draait dan de voetsteun naar voren tot deze in de vergrendeling valt. De cliënt kan zijn / haar voet op de voetsteun laten rusten. Herhaal vervolgens de procedure voor het andere been.

De voetsteunen van de Tango XL zijn in lengte verstelbaar. Trek hiervoor de buisversteller los en kies de gewenste stand. Druk vervolgens de buisversteller weer terug op het frame.



**Plaats dit onderdeel altijd terug op de stoel wanneer u klaar bent met gebruik. Dit voorkomt het zoek raken van onderdelen.**

*Optie:* Comfort beensteunen.

De comfort beensteunen zorgen voor extra ondersteuning van de benen. De comfort beensteunen zijn zowel in zithoek als in lengte verstelbaar. De hoek van de beensteunen zijn verstelbaar in 4 standen (Zie figuur 5 t/m 8). Om de zithoek te veranderen dient u de vergrendelpen te ontgrendelen. Wanneer de juiste stand is bepaald vergrendelt u de zithoek van de comfort beensteun weer (Zie figuur 9).



**Let op dat de vergrendelpen goed in een van de 4 gaten valt.**

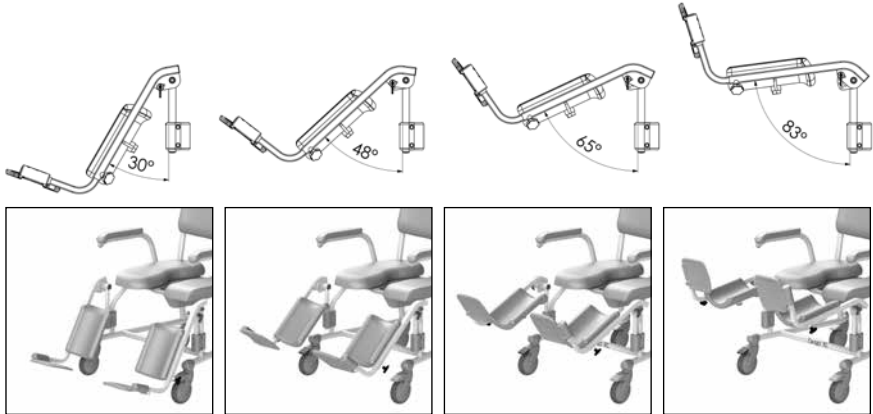

Figuur 5 t/m 8 Verstelbaarheid zithoek

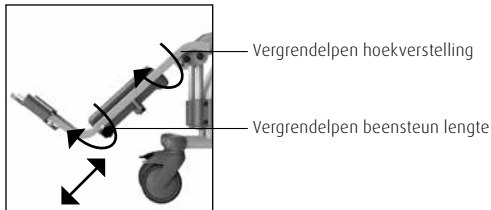

Figuur 9 Vergrendelpennen

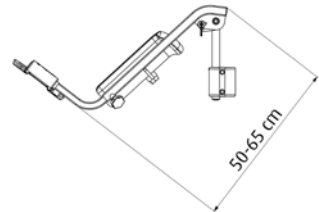

Om de beensteunlengte aan te passen dient u de vergrendelpen aan de onderkant te ontgrendelen door hem iets los te draaien (Zie figuur 9). Kies de juiste lengte van de beensteun en draai de vergrendelpen weer vast.



**Zorg ervoor dat zowel de zithoek als de beensteunlengte goed vergrendeld zijn wanneer deze belast worden.**



**Plaats deze onderdelen altijd terug op de stoel wanneer u klaar bent met gebruik. Dit voorkomt het zoekraken van onderdelen.**

### 3.4. Armsteunen

- De onafhankelijk opklapbare armsteunen zijn eenvoudig op te klappen.
- Bescherm de gebruiker bij het omhoog / omlaag bewegen van de armsteunen.
- In opgeklapte toestand behoren deze niet uit zichzelf terug te vallen, in andere gevallen: raadpleeg uw leverancier.



Figuur 10 Armsteun.

**!** Bij het neerklappen van de armsteunen het scharnierpunt ontwijken i.v.m. klemming van de vingers.

**!** Voorkom bij het opklappen van de armsteunen dat vingers of ledematen tussen armsteun en rugleuning klem komen te zitten.



Figuur 11 Armsteun opgeklapt.

**!** De armsteunen dienen niet te worden gebruikt als hefboom (bijv. bij het over een drempel manoeuvreren van de stoel) of als duw- / trekbeugel. Ook mag er niet op worden gezeten. Dit kan schade aan de Tango XL geven en / of gevaar opleveren.

### 3.5. Toiletfunctie

#### 3.5.1. In combinatie met toilet

- De Tango XL kan achterwaarts over het toilet gereden worden.

**!** De Tango XL past niet over ieder toilet.

#### 3.5.2. Gebruik van een ondersteek of emmer

- Wanneer de Tango XL gebruikt wordt als toiletstoel, kan onder de zitting in de speciale geleider een RVS / kunststof ondersteek of emmer geschoven worden.
- De ondersteek of emmer wordt aan de achterzijde van de stoel ingeschoven (Zie figuur 12).
- Wanneer gebruik wordt gemaakt van de Lopital kunststof ondersteek, dient de ondersteek zover mogelijk naar voren geschoven te worden (Zie figuur 13).



Figuur 12 Ondersteek.

- Wanneer gebruik wordt gemaakt van de RVS ondersteek of emmer kan de ondersteek in 2 standen onder de zitting geplaatst worden. Aan de voorkant van de zitting (Zie *figuur 14*) of aan de achterkant van de zitting (Zie *figuur 15*).



**Om verwondingen te voorkomen, adviseren wij de verzorger om de ondersteek of emmer te plaatsen voordat de cliënt plaatsneemt.**



**De Lopital kunststof ondersteek, RVS ondersteek en emmer dienen na gebruik gereinigd en gedesinfecteerd te worden in bijvoorbeeld een bedpanspoeler.**



**Wanneer de Lopital kunststof ondersteek, RVS ondersteek of emmer gebruikt is, dient u deze uit de stoel te halen, voordat u de stoel gaat verrijden.**

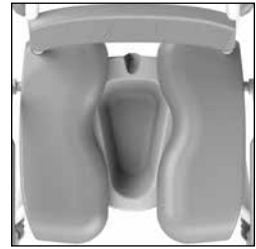

Figuur 13 Lopital kunststof ondersteek.

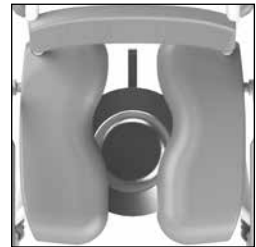

Figuur 14 RVS ondersteek voorin.



Figuur 15 RVS ondersteek achterin.

### 3.6. Afneembare zitting

Indien gewenst, is de zitting van de Tango XL los van het frame te halen. Hierdoor is de zitting extra goed te reinigen. De zitting is zonder gebruik te maken van gereedschappen los te halen van het frame. Trek hiervoor de zitting aan de voorzijde omhoog (Zie *figuur 16*). Om de zitting weer terug te plaatsen, drukt u de zitting weer op het frame. Zorg ervoor dat de zitting goed om het frame valt.



Figuur 16 Zitting.

## 4. Reiniging en onderhoud

De Tango XL dient na ieder gebruik gereinigd te worden met water en normale huishoudelijke schoonmaakmiddelen. PUR integraal schuimdelen met IMC coating worden bij voorkeur d.m.v. wrijven gereinigd en gedesinfecteerd. Gebruik hiervoor geen schuurmiddel of andere agressieve oplosmiddelen. Indien nodig kunnen PUR delen met een oplossing van 70% ethanol of propanol gedesinfecteerd worden.

De inwerktijd van de middelen hebben een significante invloed op de levensduur van de PUR delen. Vanwege de materiaaleigenschappen van PUR moet contact met scherpe voorwerpen worden vermeden. Dit kan leiden tot beschadiging of scheurvorming in het materiaal. Tenslotte wijzen wij u erop dat ook niet kritieke delen van de PUR delen gereinigd en gedesinfecteerd moeten worden.

Controleer regelmatig de wielen op haren, stof en zeepresten en verwijder deze waar nodig. Onderhoud en reparatie aan de Tango XL zijn alleen uit te voeren door daartoe bevoegd personeel.

<b>Onderhoudsschema</b>	
<b>Na ieder gebruik</b>	<ul style="list-style-type: none"><li>• Stoel reinigen met water en normale huishoudelijke schoonmaakmiddelen.</li><li>• PUR integrale schuimdelen reinigen en desinfecteren.</li><li>• Controleren of alle onderdelen van de Tango XL aanwezig zijn, zoals de voetsteunen.</li></ul>
<b>Wekelijks</b>	<ul style="list-style-type: none"><li>• Wielen controleren op haren, stof en zeepresten en verwijderen waar nodig.</li><li>• Controleren of de werking van de stoel nog goed is.</li></ul>
<b>Jaarlijks</b>	<ul style="list-style-type: none"><li>• Volgens de verordening MDR (EU) 2017/745 medische hulpmiddelen moet een stoel volgens de richtlijnen van de producent onderhouden worden.</li></ul>

Zie voor een volledige reinigings- en desinfectieinstructie het reinigings- en desinfectieprotocol op de website van Lopital. ([www.lopital.nl/downloads-videos](http://www.lopital.nl/downloads-videos)).

## 5. Omgevingscondities

Omgevingscondities bij opslag en transport

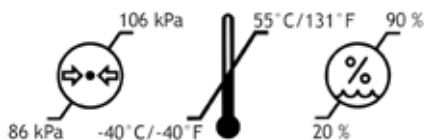

Omgevingscondities tijdens gebruik

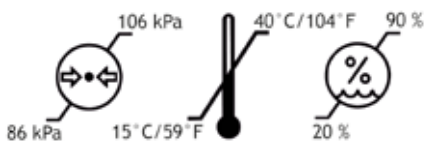

## 6. Verwijdering onderdelen

Alle onderdelen die vervangen of verwijderd worden, kunnen terug worden gestuurd naar Lopital BV. Ook is het mogelijk deze onderdelen aan de monteur aan te bieden voor vernietiging. Wij zullen ervoor zorgen dat alle onderdelen op een milieuvriendelijke wijze worden verwerkt.

## 7. Technische gegevens

### 7.1. Opbouw

Frame:	RVS en stalen buizen en plaatwerk voorzien van tweelaags poedercoating
Scharnierpunten:	RVS, afdekkappen uit kunststof V0
Wielen:	Kunststof, Ø 12,5 cm, dubbel blokkeerbaar
Lichaamsondersteuning:	PUR (polyurethaan)
Eigen gewicht:	24 kg
Maximale toelaatbare belasting:	250 kg
Gewicht comfort beensteun:	3,6 kg per stuk

### 7.2. Afmetingen

Uitwendige maten:	69 cm breed, 100 cm diep
Zithoogte:	53 cm



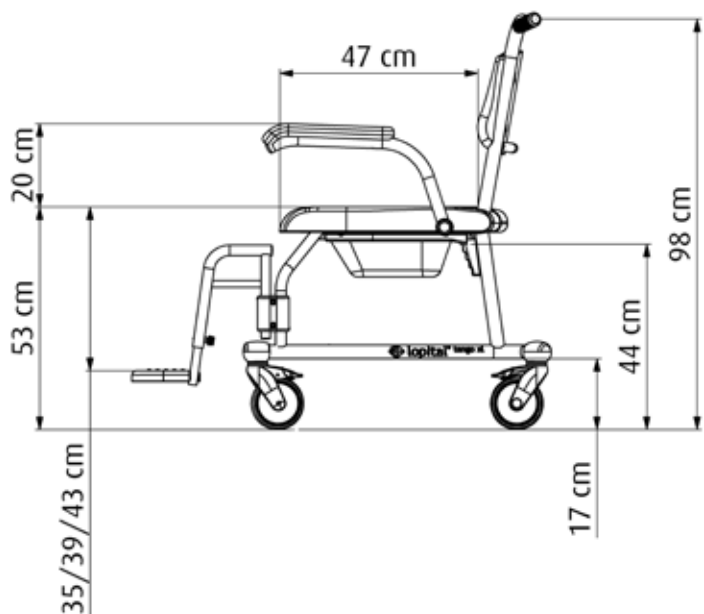
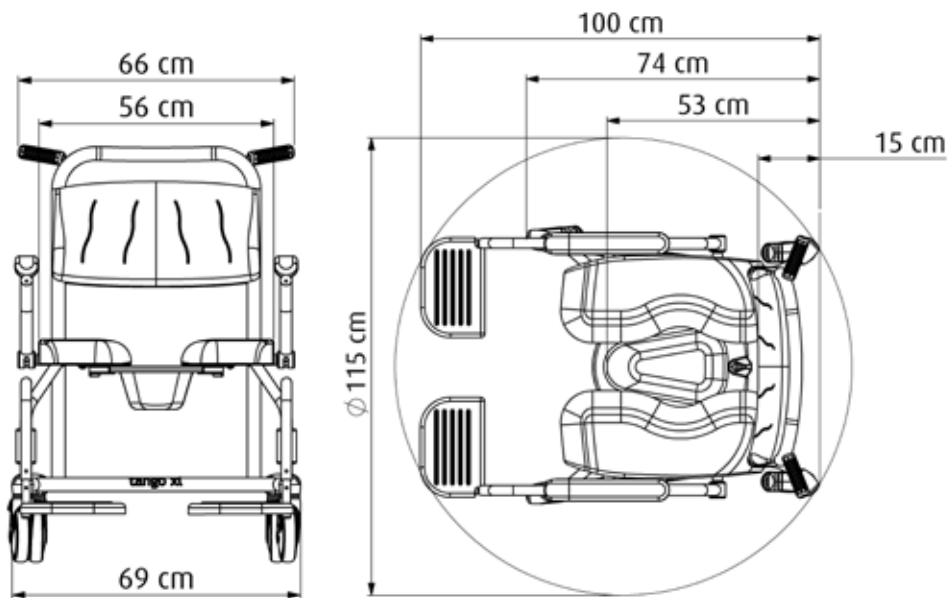

---

## Manufacturer's Declaration of Conformity

CE marking in accordance with the Medical Device Regulation

---

<b>Brand name:</b>	Lopital	
<b>Medical device:</b>	Tango XL	
<b>Device description:</b>	Mobile shower-/toilet chair	
<b>Models:</b>	51005705	
<b>Classification:</b>	Class I	
<b>Basic UDI-DI:</b>	872025610314151005705F7	
<b>Conforms to regulation:</b>	Medical Device Regulation (EU) 2017/745	
<b>Standards applied:</b>	<p>NEN-EN-ISO 14971:2019   <i>Medical devices-Application of risk management to medical devices</i></p> <p>NEN-EN 12182:2012   <i>Assistive product for persons with disability-General requirements and test methods</i></p> <p>ISO 17966:2016   <i>Assistive products for personal hygiene that support users-Requirements and test methods</i></p> <p>EN ISO 62366:2007   <i>Medical devices - Application of usability engineering to medical devices</i></p> <p>UNI-CEI-EN-ISO 13485:2016   <i>Medical devices-Quality management systems-Requirements for regulatory purposes</i></p> <p>NEN-EN-ISO 9001:2015   <i>Quality management systems - Requirements</i></p> <p>NEN-EN-ISO 14001:2015   <i>Environmental management systems - Requirements with guidance for use</i></p>	
<b>Certificate/report no.:</b>	Certificate:	
	Reports:	

---

Authorised signatory, Cees van Dam, director:

Signature:



Date:

2021-05-03

Place:

Oisterwijk



**Voor meer informatie bezoek ook onze website: [www.lopital.nl](http://www.lopital.nl)**

Lopital Nederland B.V. Laarakkerweg 9, 5061 JR Oisterwijk, Postbus 56, 5060 AB Oisterwijk  
Tel +31 (0)13 5239300, E-mail [info@lopital.nl](mailto:info@lopital.nl), [www.lopital.nl](http://www.lopital.nl)

**Voor meer informatie bezoek ook onze website: [www.lopital.be](http://www.lopital.be)**

Lopital België Bvba, Antwerpsesteenweg 124, 2630 Aartselaar  
Tel +32 (0)3/870.51.60, E-mail [info@lopital.be](mailto:info@lopital.be), [www.lopital.be](http://www.lopital.be)

CE



User5705 02-2022