



Als de zorg mag kiezen, kiest de zorg voor Lopital



Gebruikershandleiding Elexo douche-toiletstoel



Gebruikershandleiding

(IFU5500-2025-01 NL)

Elexo douche-toiletstoel



Elexo douche-toiletstoel: 5100 5500

Basic UDI-DI: 872025610302851005500GT



Als de zorg mag kiezen, kiest de zorg voor Lopital

Belangrijk:

Lees deze instructies eerst goed door voordat u de Elexo in gebruik neemt!

Datum ingebruikname.....

Gebruiker.....

Naam.....

Adres.....

Fabrikant

Lopital Nederland B.V.

Laarakkerweg 9, 5061 JR Oisterwijk

T +31 (0)13 5239300

www.lopital.nl

info@lopital.nl

Al de door Lopital geproduceerde hulpmiddelen voldoen aan de geldende normen voor medische producten klasse 1 (MDR (EU) 2017/745).

Uitleg symbolen in handleiding en op labels			
	Let op		Lees de gebruikershandleiding voor gebruik.
	Gegevens fabrikant		Lees het reinigings- en desinfectieprotocol.
	Productiedatum		Antibacterieel
	Maximale belasting		Temperatuur
	Artikelnummer		Luchtdruk
	Conformité Européenne		Vochtigheidsniveau
	Medisch hulpmiddel		Serienummer
	GS1 Datamatrix met de volgende informatie bevat: (01) Global Trade Item Number (internationaal uniek artikelnummer) (11) Productiedatum (21) Serienummer		Houd het apparaat uit de buurt van hitte, hete oppervlakken, vonken, open vuur en andere . Niet roken.
	Gelijkspanning		

Inhoudsopgave

1.	Introductie.....	5
1.1.	Inleiding.....	5
1.2.	Veiligheid.....	5
1.3.	Garantie.....	10
2.	Gebruik.....	10
2.1.	Ingebruikname.....	10
2.2.	Activeren.....	10
2.3.	Werken met de Elexo.....	10
3.	Bediening.....	12
3.1.	Wielblokkering.....	12
3.2.	Voetsteunen.....	12
3.3.	Armsteunen met voorsluiting.....	14
3.4.	Omhoog / omlaag bewegen.....	15
3.5.	Toiletfunctie.....	15
3.5.1.	In combinatie met toilet.....	15
3.5.2.	Gebruik van een ondersteek of emmer.....	16
3.6.	Opladen accu.....	16
4.	Veiligheidsfuncties.....	18
4.1.	Noodstop.....	18
4.2.	Slaapstand.....	18
4.3.	Nooddaal.....	18
4.4.	Aan / uit schakelaar.....	19
5.	Reiniging en onderhoud.....	19
6.	Omgevingscondities.....	21
7.	Verwijdering onderdelen.....	21
8.	Technische gegevens.....	22
8.1.	Opbouw.....	22
8.2.	Aandrijving.....	22
8.3.	Afmetingen.....	22
9.	Elektromagnetische compatibiliteit.....	24

1. Introductie

1.1. Inleiding

De elektrisch in hoogte verstelbare douche-toiletstoel Elexo is een hulpmiddel voor het ergonomisch verantwoord verzorgen en wassen van de cliënt. Voor zowel de cliënt als de verzorger is het comfort optimaal. De Elexo kan, met gebruik van een ondersteek / emmer of in combinatie met een toilet, ook worden gebruikt als toiletstoel. De Elexo bestaat uit een onderstel en een stoelgedeelte. Het stoelgedeelte heeft hetzelfde comfort als een normale stoel en biedt dezelfde juiste ondersteuning. Er zijn geen 'essential performances'.



Het frame van de Elexo is voorzien van een antibacteriële coating. De coating bevat zilverionen. Antibacteriële coating op basis van zilver ionen voorkomt dat gevaarlijke micro organismen zoals bacteriën, schimmels en algen zich vermenigvuldigen en verspreiden. De effectiviteit werd bevestigd in verschillende testen. Ziektekiemen werden in korte tijd aantoonbaar tot 99,99% verminderd. De coating heeft alleen effect op bacteriën die zich op het oppervlak bevinden en niet op micro-organismen in de lucht. De coating beschermt gebruikers of anderen niet tegen ziekteverwekkende bacteriën, ziektekiemen, virussen of andere schadelijke organismen. Bij een vuil oppervlak verliest de coating zijn antibacteriële werking. Goed reinigen en desinfecteren blijft dus nog steeds een must.

De verwachte technische levensduur van de Elexo is 10 jaar, mits dagelijks en periodiek onderhoud volgens aangegeven onderhoudsschema wordt uitgevoerd (*Zie hoofdstuk 5. Reiniging en onderhoud*).

De Elexo is een klasse 1 medisch product met CE-markering. Deze markering is conform de verordening MDR (EU) 2017/745 voor medische hulpmiddelen. De Elexo is getest op elektromagnetische straling volgens de norm 60601-1-2.

1.2. Veiligheid



Het niet naleven van onderstaande veiligheidspunten en de verdere beschrijvingen in deze gebruikershandleiding kan leiden tot gevaarlijke situaties. Lees deze daarom voor gebruik door.

Gebruik

- Voordat u met de Elexo gaat werken, controleert u of deze niet meer aan de oplader aangesloten is.
- De Elexo zal na een paar seconden in stand-by modus vallen, wanneer de stoel niet gebruikt wordt.
- Zorg ervoor dat bij cliëntentransfers de Elexo altijd op de rem staat.
- Instrueer de cliënt voordat u de Elexo gaat bewegen.
- Tijdens het omhoog- of omlaag bewegen niet de voeten op het onderframe plaatsen, dit om eventuele beklemming te voorkomen.
- Sluit de armsteunen met voorsluiting voor het omhoog bewegen van de Elexo.
- Zorg ervoor dat de cliënt altijd zijn / haar armen op de daarvoor bestemde armsteunen plaatst, dit om eventuele beklemming te voorkomen.
- Houd de armsteunen of voorsluiting naar beneden / gesloten tijdens het verrijden van de Elexo.
- Let op obstakels bij het omhoog- en omlaag bewegen.
- Rijd en manoeuvreer alleen met de Elexo in een lage positie.
- Tijdens het verrijden van de Elexo, de Elexo niet omhoog- of omlaag bewegen.
- Rijd bij voorkeur altijd achterwaarts over obstakels.
- Stel voor het gebruik bij het toilet de Elexo in op de juiste hoogte.
- Het is niet toegestaan de Elexo te belasten met een gewicht van meer dan 180 kg.
- De Elexo is alleen geschikt voor het verplaatsen en verzorgen van één persoon.
- Gebruik alleen originele, door Lopital geleverde onderdelen.
- Het gebruik van onderdelen (laders, kabels, actuatoren, accu's) die niet geleverd zijn door Lopital, kunnen resulteren in emissie toename of verminderde immuniteit van de Elexo.
- Gebruik de Elexo in een schone en nette werkomgeving.
- Het werken met de Elexo is alleen toegestaan door daartoe aantoonbaar bevoegde personen.
- Laad de accu op in een goed geventileerde droge ruimte.
- Zwembadomstandigheden behoren niet tot 'normale omstandigheden' en zullen de levensduur van bepaalde onderdelen verkorten.
- De Elexo mag niet gebruikt worden op een ondergrond met een helling van meer dan 5 graden zijwaarts.
- De Elexo mag niet gebruikt worden op een ondergrond met een helling van meer dan 10 graden voorwaarts / achterwaarts.
- De Elexo mag alleen binnenshuis gebruikt worden.
- Draagbare en mobiele RF communicatieapparatuur kan medische elektrische apparaten beïnvloeden.
- Medische elektrische apparaten hebben speciale voorzorgsmaatregelen nodig met betrekking tot EMC en moeten worden gebruikt volgens de in de gebruikershandleiding beschreven EMC informatie.

- De stoel zal niet gebruikt worden aangrenzend of gestapeld met andere producten. Mocht het wel noodzakelijk zijn, dan zal er gekeken moeten worden of de stoel ook in deze configuratie normaal functioneert.

Onderhoud

- Bij beschadigingen van de lader of snoer deze altijd vervangen.
- Bij beschadiging aan de zitting, rug of hoofdsteun, deze altijd vervangen in verband met hygiëne.
- De Elexo dient minimaal 1 keer per jaar periodiek geïnspecteerd en onderhouden te worden.
- Het vervangen van constructieve delen van de Elexo is alleen toegestaan door daartoe door Lopital geautoriseerde personen.
- Service en onderhoud mag niet uitgevoerd worden terwijl er een client op de stoel zit.
- Indien er vervormingen zijn opgetreden aan de Elexo door foutief gebruik, transport, een ongeluk of door ondeskundig onderhoud, dan mag deze niet meer gebruikt worden en dient er contact opgenomen te worden met de leverancier.

In geval van storingen dient u contact op te nemen met Lopital of met uw lokale leverancier.
E-mail: info@lopital.nl



De Elexo douche-toiletstoel dient uitsluitend te worden bediend deskundig personeel welke bovendien over ervaring beschikken om met de gebruikersdoelgroep te werken en de instructie-/ trainingsvideo's heeft gekeken op de website van Lopital.



De Elexo is ontwikkeld en geproduceerd voor gebruik in een professionele zorgomgeving.



Het aanbrengen van wijzigingen aan de constructie kan de veiligheid van de Elexo aantasten. Bovendien vervallen hiermee de aansprakelijkheid en garantievoorzaken van Lopital. De Elexo voldoet hierdoor niet meer aan de verordening MDR (EU) 2017/745 voor medische hulpmiddelen.



Als zich een ernstig incident voordoet met betrekking tot dit medische hulpmiddel waarbij de zorgverlener of de cliënt betrokken is, moet dit worden gemeld aan Lopital of de distributeur van het medische hulpmiddel.

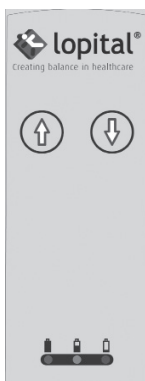

Figuur 1 Activeren.



lopital
 Laarakkerweg 9
 5061 JR Oisterwijk
 The Netherlands
 T: (+31)13-5239300
 CE IP--
 Weight: -- kg / -- lbs
 Type battery: --
 Drive operates: --V
 Charge: --V--- mA
 Non-Continuous: --

GTIN (01) 8720256103---
 (11) YYMMDD
 SN (21) -----
 MAX LOAD -- kg / -- LBS
 Product type

Item no: -----





 Scan for
 information

Tested to:
 UL 60601-1:2005/A2:2010/(R)2012
 CAN/CSA-C22.2 No. 60601-1:14
 E 114029



1.3. Garantie

Op producten van Lopital wordt 5 jaar garantie gegeven, op constructie- en / of materiaalfouten, tenzij anders vermeld. Bij afwijkende termijnen staat de exacte garantieperiode vermeld op uw factuur, welke tevens dient als garantiebewijs. Op onderdelen en accu's die aan slijtage onderhevig zijn wordt geen garantie gegeven, tenzij sprake is van constructie- en / of materiaalfouten.

2. Gebruik

2.1. Ingebruikname

Op de afbeelding op pagina 8 zijn de onderdelen van de Elexo te vinden. Deze onderdelen zijn de applied parts van de Elexo. Applied parts kunnen tijdens het gebruik van de Elexo in contact komen met de gebruiker(s).

2.2. Activeren

Voordat u gebruik kunt maken van de Elexo, dient deze geactiveerd te worden door een willekeurige knop op de handbediening gedurende 2 seconden in te drukken (*Zie figuur 1*). Het kan voorkomen dat de Elexo na een periode in slaapstand valt. Om de slaapstand te deactiveren dient u ook gedurende 2 seconden een willekeurige knop op de handbediening in te drukken.



Activeer de Elexo door een willekeurige knop gedurende 2 seconden in te drukken.

2.3. Werken met de Elexo

Stap 1

Haal de Elexo indien nodig van de lader.

Stap 2

Activeer de Elexo (*Zie paragraaf 2.2. Activeren*).

Stap 3

Klap de armsteunen omhoog of draai de voorsluiting naar beneden (*Zie paragraaf 3.3. Armsteunen met voorsluiting*).

Stap 4

Klap indien nodig de voetsteunen omhoog of draai de voetsteunen van de Elexo weg (*Zie paragraaf 3.2. Voetsteunen*).

Stap 5

De Elexo dient tijdens personentransfer op de rem te staan (*Zie paragraaf 3.1. Wielblokkering*).

Stap 6

De cliënt kan plaatsnemen in de stoel. Ondersteun de cliënt waar nodig.

Stap 7

Zet beide voeten op de voetsteunen en kuiten tegen de kuitsteun (*Zie paragraaf 3.2. Voetsteunen*).

Stap 8

Sluit de armsteunen nadat de cliënt in de stoel zit (*Zie paragraaf 3.3. Armsteunen met voorsluiting*).

Stap 9

Instrueer de cliënt vooraf over de handelingen die u gaat uitvoeren.

Stap 10

Haal de stoel van de rem af wanneer u de stoel wilt verplaatsen (*Zie paragraaf 3.1. Wielblokkering*).



Rijd altijd met de stoel in lage positie.

Stap 11

Wanneer u de stoel omhoog / omlaag wilt verplaatsingen, dient u de stoel weer op de rem te zetten (*Zie paragraaf 3.4. Omhoog / omlaag bewegen*).

3. Bediening

3.1. Wielblokkering

- De Elexo kan op de rem worden gezet door de blauwe lip (1) op het wiel, naar beneden te trappen (Zie figuur 2).
- Om de Elexo van de rem te halen moet dezelfde lip van het wiel omhoog bewogen worden, door aan de bovenkant van de lip te trappen (2) (Zie figuur 2).

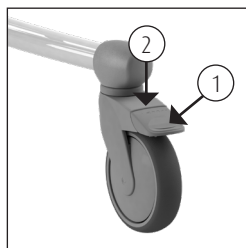

Figuur 2 Zwenkwiel.

Optie: Richtingswiel linksvoor.

3.2. Voetsteunen

- Voordat de cliënt plaats neemt op de Elexo, worden de voetsteunen omhoog geklapt. Hierdoor ontstaat er voldoende ruimte, zodat de cliënt gemakkelijk kan gaan zitten (Zie figuur 3). Mocht er nog meer ruimte worden gewenst dan kunnen de voetsteunen worden weggedraaid (Zie figuur 4). Eerst worden de voetsteunen iets opgetild (1) en vervolgens worden ze weggedraaid (2).
- De verzorger of de cliënt tilt eerst het ene been omhoog, de verzorger klapt dan de voetsteun omlaag (Zie figuur 5). Vervolgens dezelfde procedure voor het andere been.



Figuur 3 Voetsteunen opklappen.

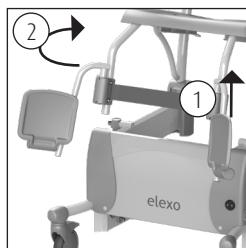

Figuur 4 Voetsteunen wegdraaien.



Plaats dit onderdeel altijd terug op de stoel wanneer u klaar bent met gebruik. Dit voorkomt het zoekraken van onderdelen.

Optie: Comfort beensteunen.

De comfort beensteunen zorgen voor extra ondersteuning van de benen. De comfort beensteunen zijn zowel in zithoek als in lengte verstelbaar. De hoek van de beensteunen zijn verstelbaar in 4 standen (Zie figuur 6 t/m 9). Om de zithoek te veranderen dient u de vergrendelpen te ontgrendelen. Wanneer de juiste stand is bepaald vergrendelt u de zithoek van de comfort beensteun weer (Zie figuur 10).



Figuur 5 Voetsteunen neerklappen.

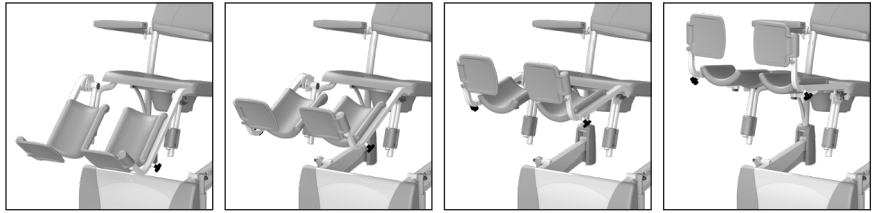
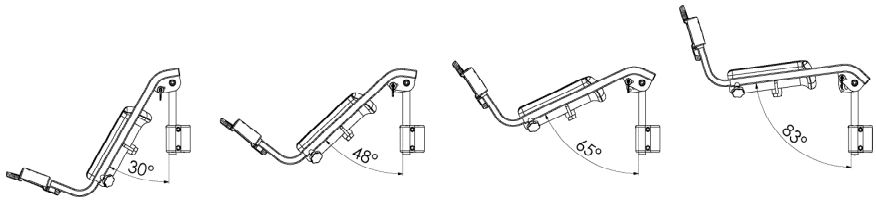

Figuur 6 t/m 9 Verstelbaarheid zithoek.

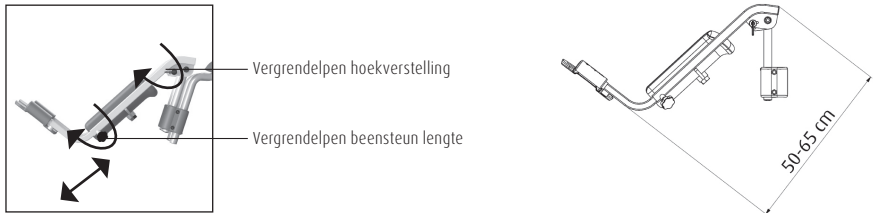

Figuur 10 Vergrendelpennen.



Let op dat de vergrendelpen goed in een van de 4 gaten valt.

Om de beensteunlengte aan te passen dient u de vergrendelpen aan de onderkant te ontgrendelen door hem iets los te draaien (Zie figuur 10). Kies de juiste lengte van de beensteun en draai de vergrendelpen weer vast.



Zorg ervoor dat zowel de zithoek als de beensteunlengte goed vergrendeld zijn wanneer deze belast worden.



Plaats deze onderdelen altijd terug op de stoel wanneer u klaar bent met gebruik. Dit voorkomt het zoekraken van onderdelen.

3.3. Armsteunen met voorsluiting

- Als de cliënt op de Exelo heeft plaats genomen, worden de armsteunen met voorsluiting naar beneden geklapt en worden deze daarna voor de cliënt gedraaid.
- De armsteunen met voorsluiting zijn in horizontale positie geborgd.
- De armsteunen kunnen ontgrendeld worden door de beveiligingspal bij het scharnierpunt aan het frame in te drukken (Zie figuur 11). Hierna kan de armsteun voor de cliënt weggedraaid en omhoog geklapt worden.
- Bescherm de cliënt altijd bij het omhoog- / omlaagklappen van de armsteunen.
- De armsteunen kunnen ook als steun gebruikt worden bij het gaan zitten en staan. Houd er wel rekening mee dat de armsteunen dan niet in alle draairichtingen vergrendeld zijn.

Optie: Dubbele vergrendeling (Zie figuur 12).

- De extra vergrendeling zorgt ervoor dat de voorsluiting ook in weggedraaide stand vergrendeld is (Zie figuur 13).

Optie: Rechte armsteun (Zie figuur 14).

De onafhankelijk opklapbare armsteunen zijn eenvoudig op te klappen. Bescherm de gebruiker bij het omhoog- / omlaag bewegen van de armsteunen. In opgeklapte toestand behoren deze niet uit zichzelf terug te vallen, in andere gevallen: raadpleeg uw leverancier.



Bij het neerklappen van de armsteunen het scharnierpunt ontwijken i.v.m. klemming van de vingers.



Voorkom bij het opklappen van de armsteunen dat vingers of ledematen tussen armsteun en rugleuning klem komen te zitten.



De armsteunen of voorsluiting dienen niet te worden gebruikt als hefboom (bijv. bij het over een drempel manoeuvreren van de stoel) of als duw- / trekbeugel. Ook mag er niet op worden gezeten. Dit kan schade aan de Exelo geven en / of gevaar opleveren.

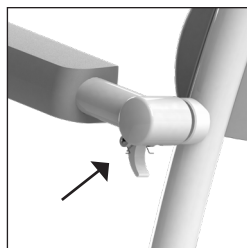

Figuur 11 Armsteun.

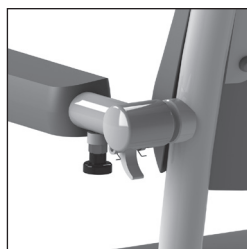

Figuur 12 Armsteun met dubbele vergrendeling.



Figuur 13 Armsteun in weggedraaide stand.



Figuur 14 Rechte armsteun.

3.4. Omhoog / omlaag bewegen

Omhoog bewegen

- Als de cliënt op de stoel zit, eerst de wielen op de rem zetten en dan pas de stoel omhoog bewegen.
- Het stoelgedeelte wordt omhoog bewogen door de bedieningsknop met de pijl omhoog in te drukken. Het zitframe zal dan gelijkmatig omhoog bewegen (Zie figuur 15).
- U kunt de beweging op iedere gewenste hoogte laten stoppen door de knop los te laten.
- Houd tijdens de omhooggaande beweging contact met de cliënt.



Figuur 15 Omhoog bewegen.



Tijdens het omhoog bewegen gaat de wigstand van de stoel van 0° naar maximaal 20° achterover.

Omlaag bewegen

- Het stoelgedeelte wordt omlaag bewogen door de bedieningsknop met de pijl omlaag in te drukken. Het zitframe van de Elexo zal dan gelijkmatig dalen (Zie figuur 16).
- U kunt de beweging op iedere gewenste hoogte laten stoppen door de knop los te laten.
- Houd tijdens de omlaaggaande beweging contact met de cliënt.



Figuur 16 Omlaag bewegen.



Controleer voordat u de stoel in hoogte gaat verplaatsen eerst of er zich geen personen of objecten onder de douche-toiletstoel bevinden.

3.5. Toiletfunctie

3.5.1. In combinatie met toilet

- De Elexo kan ook over het toilet gereden worden.
- Verwijder voordat de cliënt plaats heeft genomen op de stoel het inlegstuk van de zitting.
- Nadat de cliënt heeft plaats genomen en de armsteunen gesloten zijn, brengt de verzorger de Elexo op de juiste hoogte.
- Beweeg de Elexo indien nodig, omhoog of omlaag voor de juiste positie.
- De Elexo kan nu achterwaarts over het toilet gereden worden.
- Laat de Elexo, indien nodig, zakken voor de juiste positie.



De Elexo past niet over ieder toilet.

3.5.2. Gebruik van een ondersteek of emmer

- Wanneer de Elexo gebruikt wordt als toiletstoel, kan onder de zitting in de speciale geleider een RVS / kunststof ondersteek of emmer geschoven worden.
- De ondersteek of emmer wordt aan de achterzijde van de stoel ingeschoven (Zie *figuur 17*).
- Wanneer gebruik wordt gemaakt van de Lopital kunststof ondersteek, dient de ondersteek zover mogelijk naar voren geschoven te worden (Zie *figuur 18*).
- Wanneer gebruik wordt gemaakt van de RVS ondersteek of emmer kan de ondersteek in 2 standen onder de zitting geplaatst worden. Aan de voorkant van de zitting (Zie *figuur 19*) of aan de achterkant van de zitting (Zie *figuur 20*).

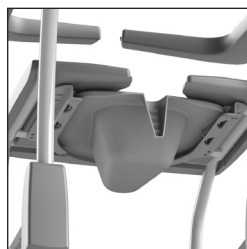

Figuur 17 Ondersteek.



Figuur 18 Lopital Kunststof ondersteek.



Om verwondingen te voorkomen, adviseren wij de verzorger om het inlegstuk uit de zitting te verwijderen en de ondersteek of emmer te plaatsen voordat de cliënt plaatsneemt.



De Lopital kunststof ondersteek, RVS ondersteek en emmer dienen na gebruik gereinigd en gedesinfecteerd te worden in bijvoorbeeld een bedpanspoeler.



Figuur 19 RVS ondersteek voorin.



Wanneer de Lopital kunststof ondersteek, RVS ondersteek of emmer gebruikt is, dient u deze uit de stoel te halen, voordat u de stoel gaat verrijden of in hoogte gaat verstellen.



Figuur 20 RVS ondersteek achterin.

3.6. Opladen accu

- De Elexo is een elektrisch aangedreven hoog / laag douche-toiletstoel en werkt op een accu.
- Het oplaadpunt bevindt zich aan de voorzijde van de stoel, op de blauwe kap aan de onderkant (Zie *figuur 21*).
- Als de accu grotendeels ontladen is, zal de oranje led op de handbediening oplichten, dit ten teken dat de accu opgeladen dienen te worden.
- Als de led continu rood oplicht, moet de accu direct opgeladen

worden. De stoel is dan niet meer te gebruiken.

- Sluit de lader aan op de Elexo (Zie figuur 21).
- Wanneer de lader aangesloten wordt op de Elexo gaat de bediening in slaapstand (alle functies worden dan uitgeschakeld).

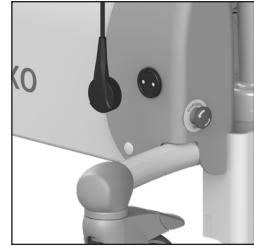

Figuur 21 Oplaadpunt.



Zorg ervoor dat u de stekker op de juiste, passende positie in het oplaadpunt duwt.



Alleen de origineel meegeleverde lader van de Elexo gebruiken. Bij gebruik van een andere lader is Lopital niet aansprakelijk voor de eventuele gevolgen, zoals het beschadigen van de elektronica.



Wanneer de lader aangesloten wordt op de Elexo gaat de bediening in slaapstand (alle functies worden dan uitgeschakeld).



De lader die gebruikt dient te worden voor de Elexo is de 'Mascot 2241'.

- Als het indicatielampje op de lader groen oplicht is de accu voldoende opgeladen. De lader kan aangesloten blijven als de accu voldoende is geladen. Er treedt geen schade op wanneer de lader aangesloten blijft.
- Koppel de Elexo los van de lader.
- De Elexo is na het activeren gereed voor gebruik (Zie paragraaf 2.2. Activeren).

Leds branden niet:

Stoel staat in slaapstand en is niet te gebruiken.

Groene led brandt:

Stoel is bedrijfsklaar.

Oranje led brandt:

Accu moet spoedig worden geladen of accu is deels opgeladen.

Oranje led knippert:

Noodstop is geactiveerd.

Rode led knippert:

Accu dient geladen te worden (stoel is nog bruikbaar).

Rode led brandt:

Accu is geheel ontladen en moeten meteen worden geladen.



Laad de accu op in een goed geventileerde droge ruimte.



Zet de stoel na gebruik aan de lader voor behoud van de accu. Laad de stoel minimaal één maal per week op!



Figuur 22 Accu-indicatie op handbediening.

Voor instructie video's ga naar www.lopital.de of kijk op www.youtube.com/user/LopitalNL

4. Veiligheidsfuncties

4.1. Noodstop

Aan de linker voorzijde bevindt zich de noodstop (Zie figuur 23). Bedien de noodstop bij een noodgeval waarbij direct de stijgende of dalende beweging gestopt moet worden. Nadat de noodstop is ingedrukt werkt geen enkele elektrische bediening meer. Wanneer de situatie weer stabiel is, kan de bediening weer hervat worden. Draai de noodstop een kwartslag rechtsom, zodat deze weer ontgrendeld wordt (Zie figuur 24).

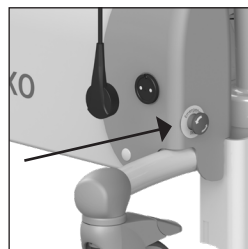

Figuur 23 Noodstop.



Controleer eerst of het gevaar is geweken of het probleem is verholpen, alvorens de noodstop te resetten.



Als de noodstop is geactiveerd zal de oranje led op de handbediening knipperen.

4.2. Slaapstand

Na ongeveer een uur valt de stoel in een slaapstand, de accu-indicatieleds op de handbediening gaan dan uit. Om de stoel weer te kunnen gebruiken moet de stoel geactiveerd worden (Zie paragraaf 2.2. Activeren).



Figuur 24 Noodstop.

4.3. Nooodaal

Als de bediening niet meer functioneert en de stoel in een hoge positie staat kan de stoel naar beneden worden gebracht door middel van de nooodaalknop.

Controleer eerst of de stoel niet in de slaapstand staat!

- Haal de stekker van de handbediening los (1) (Zie figuur 25).

- Druk de nooddaalknop in (2) (Zie figuur 25).

De stoel zakt nu naar de laagste positie (let op dat er zich geen personen of objecten onder de stoel bevinden). Haal de cliënt uit de stoel en gebruik de stoel niet meer totdat deze gerepareerd is. Zet de stoel op een veilige plaats en geef aan dat de stoel defect is.

Neem contact op met de technische dienst of de service afdeling van Lopital. E-mail: info@lopital.nl

4.4. Aan / uit schakelaar

Aan de rechter achterzijde van de afdekkap bevindt zich de aan / uit schakelaar (Zie figuur 26). Indien de stoel langere tijd niet gebruikt wordt is het raadzaam deze uit te zetten. Dit om eventueel ongewenst gebruik van de stoel te voorkomen.

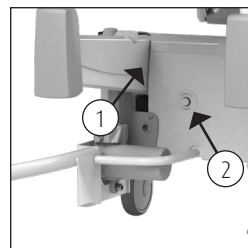

Figuur 25 Nooddaalknop.

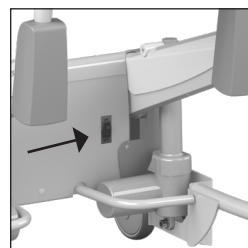

Figuur 26 Aan / uit schakelaar.

5. Reiniging en onderhoud

De Elexo dient na ieder gebruik gereinigd te worden met water en normale huishoudelijke schoonmaakmiddelen. PUR integraal schuimdelen met IMC coating worden bij voorkeur d.m.v. wrijven gereinigd en gedesinfecteerd. Gebruik hiervoor geen schuurmiddel of andere agressieve oplosmiddelen. Indien nodig kunnen PUR delen met een oplossing van 70% ethanol of propanol gedesinfecteerd worden.

De inwerktijd van de middelen hebben een significante invloed op de levensduur van de PUR delen. Vanwege de materiaaleigenschappen van PUR moet contact met scherpe voorwerpen worden vermeden. Dit kan leiden tot beschadiging of scheurvorming in het materiaal. Tenslotte wijzen wij u erop dat ook niet kritieke delen van de PUR delen gereinigd en gedesinfecteerd moeten worden.

Controleer regelmatig de wielen op haren, stof en zeepresten en verwijder deze waar nodig. Onderhoud en reparatie aan de Elexo zijn alleen uit te voeren door daartoe bevoegd personeel.

Onderhoudsschema	
Na ieder gebruik	<ul style="list-style-type: none"> • Stoel reinigen met water en normale huishoudelijke schoonmaakmiddelen. • PUR integrale schuimdelen reinigen en desinfecteren. • Controleren of alle onderdelen van de Elexo aanwezig zijn, zoals de voetsteunen, inlegstuk van de zitting en handbediening.
Wekelijks	<ul style="list-style-type: none"> • Wielen controleren op haren, stof en zeepresten en verwijderen waar nodig. • Controleren of de werking van de stoel nog goed is. • Laad de accu minimaal 1 keer per week op.
Jaarlijks 	<ul style="list-style-type: none"> • Volgens de verordening MDR (EU) 2017/745 medische hulpmiddelen moet een stoel volgens de richtlijnen van de producent onderhouden worden. Bij voorkeur dient dit te worden gedaan door Lopital of een ander daartoe bevoegde instantie. Lopital biedt de mogelijkheid om de stoel 1 keer per jaar grondig te laten inspecteren onderhouden, middels het Periodiek Preventief Onderhoud. <p>Voor meer informatie over het onderhoudscontract kunt u contact opnemen met Lopital (info@lopital.nl) of met uw leverancier.</p>

Zie voor een volledige reinigings- en desinfectieinstructie het reinigings- en desinfectieprotocol op de website van Lopital (www.lopital.nl/downloads-videos).

6. Omgevingscondities

Omgevingscondities bij opslag en transport

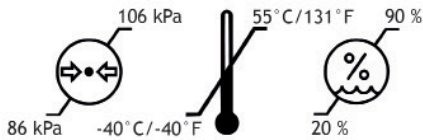

Tijdens transport moet de stoel uitgeschakeld zijn (Zie paragraaf 4.4. Aan / uit schakelaar).

Omgevingscondities tijdens gebruik

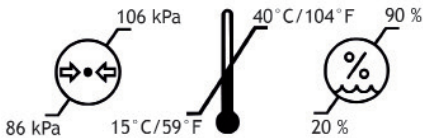

7. Verwijdering onderdelen

Alle onderdelen die vervangen of verwijderd worden, kunnen terug worden gestuurd naar Lopital BV. Ook is het mogelijk deze onderdelen aan de monteur aan te bieden voor vernietiging. Wij zullen ervoor zorgen dat alle onderdelen op een milieuvriendelijke wijze worden verwerkt. Wanneer u zelf zorgt voor de vernietiging van het product, dient u er rekening mee te houden dat accu's en laders moeten worden afgevoerd als klein chemisch afval.

8. Technische gegevens



De Elexo Douche-toiletstoel behoort tot de categorie 'BF'.



De Elexo Douche-toiletstoel is een klasse 2 EMC product.

De Elexo is spatwaterdicht, dit houdt in dat de Elexo onder de douche gezet kan worden. Dit wordt aangegeven met de aanduiding IPX4.

8.1. Opbouw

Frame:	RVS en stalen buizen en plaatwerk voorzien van tweelaags poedercoating
Scharnierpunten:	RVS, afdekkappen uit kunststof V0
Wielen:	Kunststof, Ø 12,5 cm, dubbel blokkeerbaar
Lichaamsondersteuning:	PUR (polyurethaan).
Eigen gewicht:	47 kg
Maximale belasting:	180 kg
Gewicht comfort beensteun:	3,6 kg per stuk

8.2. Aandrijving

Aandrijving:	Actuator 24V DC Push Only 8000N
Accu:	Accucapaciteit 7Ah
Lader:	110-240AC, 50/60Hz, max. 0,35A, kabellengte 2,8 m

8.3. Afmetingen

Uitwendige maten:	70 cm breed, 104 cm diep
Zithoogte:	Instelbaar: minimaal 50 cm, maximaal 105 cm

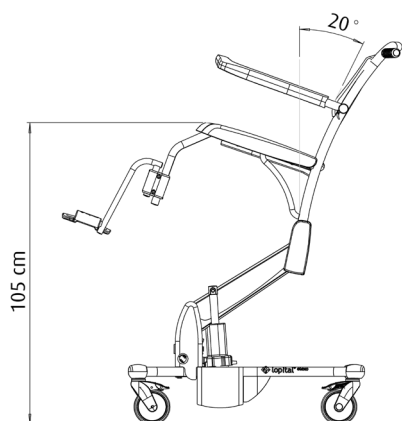
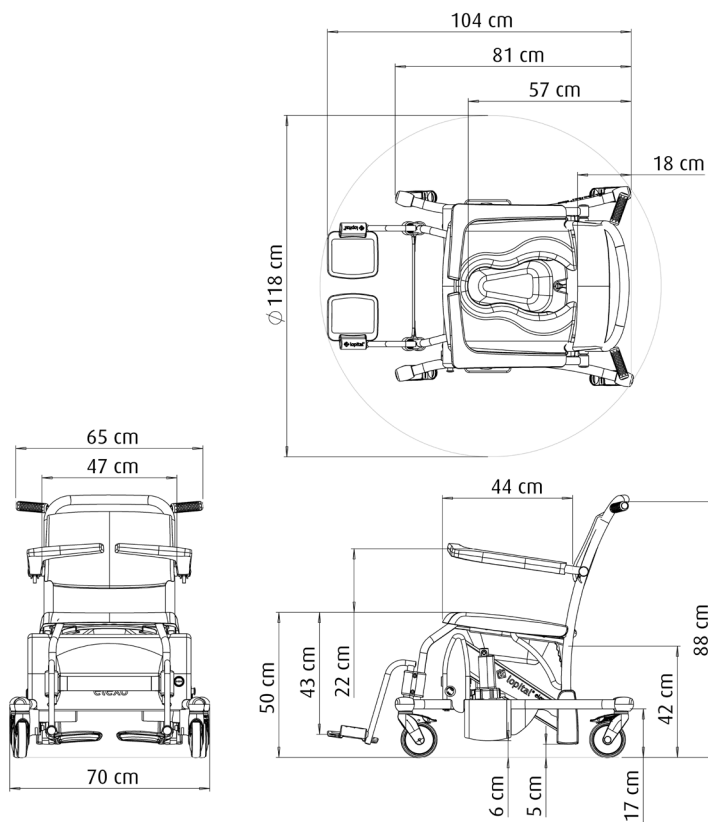

9. Elektromagnetische compatibiliteit

Richtlijnen en verklaring van de fabricant – elektromagnetische emissies		
De Elexo is bedoeld voor gebruik in de elektromagnetische omgeving die hieronder wordt gespecificeerd. De klant of de gebruiker van de Elexo dient te garanderen dat de Elexo in een dergelijke omgeving wordt gebruikt.		
Emissie test	Compliantie	Elektromagnetische omgeving - Richtlijnen
RF emissies CISPR11	Groep 1	De Elexo gebruikt alleen RF-energie voor de interne functies. Zodoende zijn de RF-emissies van de stoel zeer laag en zullen ze vermoedelijk geen interferentie vertonen met nabije elektronische apparatuur.
RF emissies CISPR11	Klasse B	De Elexo is geschikt voor gebruik in alle gebouwen, inclusief woningen en gebouwen die rechtstreeks zijn aangesloten op het openbare laagspanningsnetwerk in gebouwen die voor woondoeleinden worden gebruikt.
Harmonische emissies IEC 61000-3-2	Klasse A	
Spanningsschommelingen / flikkerings emissies IEC 61000-3-3	Compliant	

Richtlijn en verklaring fabricant – elektromagnetische immuniteit			
De Elexo is bedoeld voor gebruik in de elektromagnetische omgeving die hieronder wordt gespecificeerd. De klant of de gebruiker van de Elexo dient te garanderen dat het apparaat in een dergelijke omgeving wordt gebruikt.			
Immuniteitstest	IEC 60601-1-2 Test niveau	Compliantieniveau	Elektromagnetische omgeving - Richtlijnen
Elektrostatische ontlading (ESD) IEC 61000-4-2	±6 kV contact ±8 kV atmosfeer	±6 kV contact ±8 kV atmosfeer	Vloeren moeten van hout, beton of keramische tegels zijn. Als vloeren zijn bedekt met synthetisch materiaal, moet de relatieve luchtvochtigheid minstens 30% zijn.
Elektrische sprong-spanning/peiken IEC 61000-4-4	±2 kV voor voedingskabels	±2 kV voor voedingskabels	De kwaliteit van de netspanning moet gelijk zijn aan die van een standaardomgeving in een winkelcentrum of ziekenhuis.
Overspanning IEC 61000-4-5	±1 kV lijn naar lijn	±1 kV lijn naar lijn	De kwaliteit van de netspanning moet gelijk zijn aan die van een standaardomgeving in een winkelcentrum of ziekenhuis.
Spanningsterugval, korte stroomonderbrekingen en schommelingen in de spanning op de voedingskabels IEC 61000-4-11	<5% Un (>95% terugval in Un) voor 0,5 cyclus 40% Un (60 % terugval in Un) voor 5 cyclus 70% Un (30 % terugval in Un) voor 25 cyclus <5% Un (>95% terugval in Un) voor 5 seconden	<5% Un (>95% terugval in Un) voor 0,5 cyclus 40% Un (60 % terugval in Un) voor 5 cyclus 70% Un (30 % terugval in Un) voor 25 cyclus <5% Un (>95% terugval in Un) voor 5 seconden	De kwaliteit van de netspanning moet gelijk zijn aan die van een standaardomgeving in een winkelcentrum of ziekenhuis. De Elexo is voorzien van een accu.
Netfrequentie (50/60 Hz) Magnetische veld IEC 61000-4-8	3 A/m	3 A/m	Magnetische velden op basis van netfrequentie moeten op niveaus worden gehouden die kenmerkend zijn voor een gangbare locatie in een gangbare commerciële omgeving of ziekenhuisomgeving.
OPMERKING Un is de netspanning (wisselspanning) voordat het testniveau wordt toegepast.			

Richtlijn en verklaring fabricant – elektromagnetische immuniteit

De Elexo is bedoeld voor gebruik in de elektromagnetische omgeving die hieronder wordt gespecificeerd. De klant of de gebruiker van de Elexo dient te garanderen dat de stoel in een dergelijke omgeving wordt gebruikt.

Immuniteitstest	IEC 60601-1-2 Test-niveau	Compliantieniveau	Elektromagnetische omgeving - Richtlijnen
Geleide RF IEC 61000-4-6	3 Vrms 150 kHz to 80 MHz	3 V	<p>Draagbare en mobiele RF-communicatieapparatuur mag niet dichterbij onderdelen van de Elexo, inclusief kabels, worden gebruikt, dan de aanbevolen scheidingsafstand die is berekend op basis van de vergelijking die geldt voor de frequentie van de zender.</p> <p>Aanbevolen scheidingsafstand</p> $d = 1,2 \sqrt{P}$ <p>$d = 1,2 \sqrt{P}$ 80 MHz to 800 MHz $d = 2,4 \sqrt{P}$ 800 MHz to 2,5 GHz</p>
Uitgestraalde RF IEC 61000-4-3	3 V/m 80 MHz to 2,5 GHz	3 V/m	<p>Waar P het maximale nominale uitgangsvermogen van de zender in Watt (W) is volgens de fabrikant van de zender en d de aanbevolen scheidingsafstand in meter (m).</p> <p>De veldsterkten afkomstig van de vaste RF-zenders, zoals bepaald met een elektromagnetisch onderzoek van de locatie,^a dienen lager te zijn dan het compliantieniveau per frequentiebereik.^b</p> <p>Interferentie kan voorkomen in de omgeving van apparatuur die is voorzien van het volgende symbool:</p> 
<p>OPMERKING 1. Bij 80 MHz and 800 MHz geldt het hoogste frequentiebereik.</p> <p>OPMERKING 2. Deze richtlijnen gelden mogelijk niet in alle situaties. Elektromagnetische overdracht wordt beïnvloed door absorptie door en weerkaatsing van structuren, objecten en personen.</p>			
<p>a De veldsterkten voor vaste zenders, zoals basisstations voor radiotelefoons (mobiel/draadloos) en mobiele radio's op land, zenders van zendamateurs, radio-uitzendingen in AM en FM en tv-uitzendingen kunnen theoretisch niet nauwkeurig worden voorspeld. Voor het evalueren van de elektromagnetische omgeving als gevolg van de aanwezigheid van vaste RF-zenders moet een elektromagnetisch onderzoek op de locatie worden uitgevoerd. Als de gemeten veldsterkte op de locatie waarin de Elexo wordt gebruikt, hoger is dan het relevante RF-compliantieniveau hierboven, moet de Elexo worden geobserveerd om te controleren of het normaal functioneert. Als blijkt de stoel niet normaal functioneert, kunnen extra maatregelen nodig zijn, zoals het anders richten of verplaatsen van de stoel.</p> <p>b In het frequentiebereik 150 kHz tot 80 MHz, moeten de veldsterkten lager zijn dan 3 V/m.</p>			

Aanbevolen scheidingsafstanden tussen draagbare en mobiele RF-communicatieapparatuur en de Elexo

De Elexo is bedoeld voor gebruik in een elektromagnetische omgeving waarin uitgestraalde RF-verstoringen onder controle zijn. De klant of de gebruiker van de Elexo kan elektromagnetische interferentie mede voorkomen door een minimumafstand aan te houden tussen draagbare en mobiele RF-communicatieapparatuur (zenders) en de Elexo volgens de onderstaande aanbevelingen, afhankelijk van het maximale uitgangsvermogen van de communicatieapparatuur.

Maximale nominale uitgangsvermogen van zender W	Scheidingsafstand afhankelijk van frequentie van de zender m		
	150 kHz tot 80 MHz d =1,2 √P	80 MHz tot 800 MHz d =1,2 √P	800 MHz tot 2,5 GHz d =2,4 √P
0,01	0,12	0,12	0,24
0,1	0,38	0,38	0,76
1	1,2	1,2	2,4
10	3,8	3,8	7,6
100	12	12	24

Voor zenders met een maximaal nominaal uitgangsvermogen dat hierboven niet wordt vermeld, kan de aanbevolen scheidingsafstand d in meter (m) worden geschat aan de hand van de vergelijking die geldt voor de frequentie van de zender, waarbij P het maximale nominale uitgangsvermogen van de zender in Watt (W) is volgens de fabrikant van de zender.

OPMERKING 1. Bij 80 MHz en 800 MHz geldt de scheidingsafstand voor het hoogste frequentiebereik.

OPMERKING 2. Deze richtlijnen gelden mogelijk niet in alle situaties. Elektromagnetische overdracht wordt beïnvloed door absorptie door en weerkaatsing van structuren, objecten en personen.



Als de zorg mag kiezen, kiest de zorg voor Lopital



Voor meer informatie bezoek ook onze website:
www.lopital.com
Lopital Nederland B.V. Laarakkerweg 9, 5061 JR Oisterwijk,
Postbus 56, 5060 AB Oisterwijk
Tel +31 (0)13.52.39.300, E-mail info@lopital.nl, www.lopital.nl

Copyright © 2025 Lopital. All rights reserved.

