

Sabina™ II

Opstalift



Gebruiksaanwijzing

Sabina II EE	Productnr. 2020003
SlingBar 350	Productnr. 2027002
Comfort SlingBar	Productnr. 2027003
Sabina SeatStrap SlingBar	Productnr. 2027006
Sabina II SeatStrap SlingBar	Productnr. 2027007
Sabina II HeelSupport	Productnr. 2027011
Kuitband	Productnr. 20290022

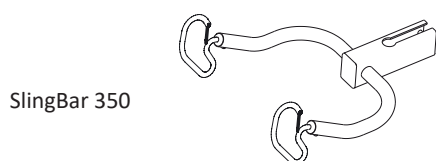

SlingBar 350

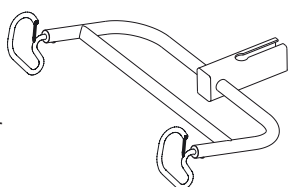

Comfort SlingBar

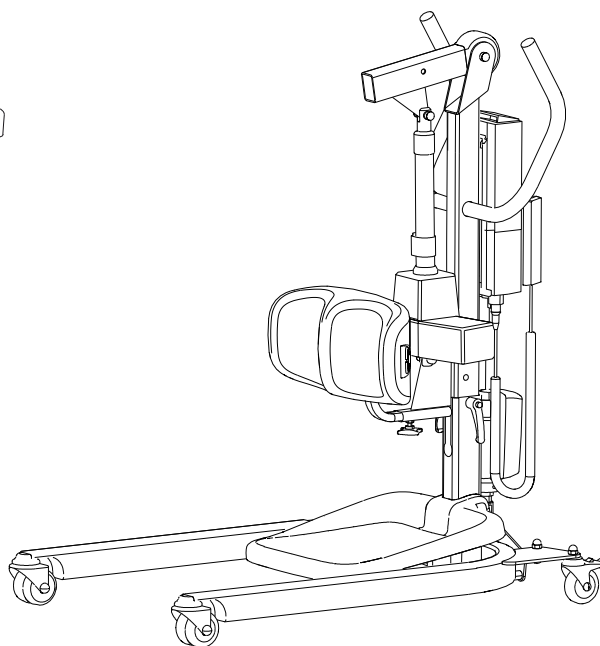

Productbeschrijving

De Sabina opstalift is met name ontworpen voor mensen die moeilijk zelfstandig kunnen gaan staan vanuit een zittende positie.

De Sabina-opstalift is bedoeld voor patiënten die actief kunnen meebewegen bij de tilbeweging. Wanneer ze staan, kunnen ze worden verplaatst naar een rolstoel of een toilet. Op deze manier oefenen ze met staan wanneer ze worden verplaatst.

Er zijn twee verschillende tiljukken en veel verschillende opstavesten beschikbaar voor de Sabina-opstalift. De keuze tussen een tiljuk en opstavest hangt af van de mobiliteit van de patiënt.

De Sabina-opstalift in combinatie met de Comfort SlingBar of het Liko ComfortVest biedt een voorzichtige optilbeweging zonder druk uit te oefenen onder de armen. Deze combinatie is geschikt voor mensen die bijzonder gevoelig zijn voor druk onder de armen, zoals mensen die verlamd zijn aan één kant.

De Sabina-opstalift kan ook in beperkte mate worden gebruikt voor het passief optillen van een patiënt die in een tilband zit.

In dit document wordt de persoon die wordt opgetild de patiënt genoemd en de persoon die hierbij helpt de zorgverlener.



BELANGRIJK!



























Het optillen en verplaatsen van een patiënt gaat altijd met enig risico gepaard. Lees vóór het gebruik de gebruiksaanwijzingen voor zowel de patiëntlift als de tilaccessoires. Het is belangrijk dat u de volledige inhoud van de gebruiksaanwijzingen begrijpt. De apparatuur mag alleen worden gebruikt door getraind personeel. Controleer of de tilaccessoires geschikt zijn voor de lift die u wilt gebruiken. Wees voorzichtig en ga zorgvuldig te werk tijdens het gebruik. Als zorgverlener bent u altijd verantwoordelijk voor de veiligheid van de patiënt. U moet weten of de patiënt het tillen aankan. Neem contact op met de fabrikant of leverancier als er iets onduidelijk is.

Inhoudsopgave

Symboolbeschrijving	3
Veiligheidsinstructies	4
Definities	5
Technische gegevens	5
Afmetingen.....	6
EMC-tabel.....	7
Montage	10
Bediening.....	12
Opladen van de accu	13
Maximale belasting	14
Aanbevolen tilaccessoires	15
De Sabina™-opstalift gebruiken om mensen helpen te staan.....	16
De Sabina™-opstalift gebruiken in passieve optielsituaties	18
Vereenvoudigd storingzoeken	20
Recyclinginstructies	21
Reiniging en desinfectie	22
Inspectie en onderhoud	26

Symboolbeschrijving

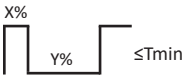
Deze symbolen komen voor in dit document en/of op het product.

Symbool	Beschrijving
	Alleen voor gebruik binnenshuis.
	Het product is voorzien van extra bescherming tegen elektrische schokken (isolatieklasse II).
	Beschermingsklasse tegen elektrische schokken type B.
	Waarschuwing: deze situatie vereist extra zorg en aandacht.
	Lees vóór gebruik de gebruiksaanwijzing.
	CE-markering
IP N ₁ N ₂	Beschermingsklasse tegen: binnendringen van vaste voorwerpen (N1) en binnendringen van water (N2).
	Juridisch fabrikant.
	Productiedatum.
	Let op! Raadpleeg de gebruiksaanwijzing.
	Lees vóór gebruik de gebruiksaanwijzing.
	Batterij.
	Alle accu's van dit product moeten afzonderlijk worden gerecycled. - Pb onder het symbool geeft aan dat de accu lood bevat - Een enkele zwarte streep onder het symbool geeft aan dat het product na 2005 op de markt is gebracht.
	UL-erkende componentaanduiding voor Canada en de VS.
	EFUP, milieuvriendelijke gebruiksperiode (jaren).
	Milieuvriendelijk product dan kan worden gerecycled en hergebruikt.
	De Australische veiligheid/EMC.
	PSE-aanduiding (Japan).
	Productidentificatie.
	Serienummer.
	Medisch hulpmiddel.
	Recyclebaar.
	De veiligheid en essentiële prestaties van medische elektrische apparatuur.
	Bewijs dat het product voldoet aan de Noord-Amerikaanse veiligheidsnormen.
	Niet-ioniserende elektromagnetische straling.
	Bedrijfscyclus voor niet-continue werking. De maximale actieve bedrijfstijd X% van een bepaalde tijdseenheid, gevolgd door een deactiveringstijd, Y%. De actieve bedrijfstijd mag niet langer zijn dan de opgegeven tijd in minuten, T.
 <small>(01) 0100887761997127 (11) JJMMDD (21) 012345678910</small>	GS1 Data Matrix-barcode die de volgende informatie kan bevatten (01) Global Trade Item Number (internationaal uniek artikelnummer) (11) Productiedatum (21) Serienummer

Veiligheidsinstructies

Beoogd gebruik: het product is bedoeld voor gebruik in de volgende omgevingen: gezondheidszorg, intensive care, spoedeisende hulp, revalidatie en rehabilitatie. Dit product is niet bedoeld voor zelfstandig gebruik door de patiënt. Een patiënt mag alleen worden verplaatst en vervoerd met de hulp van ten minste één zorgverlener. Dit product wordt gebruikt als middel voor het uitvoeren van het tillen maar maakt geen contact met de patiënt; om die reden worden de verschillende patiëntcondities in deze gebruiksaanwijzing niet behandeld. Neem contact op met uw vertegenwoordiger van Hill-Rom voor ondersteuning en advies.

⚠ Bepaalde omgevingen en omstandigheden kunnen beperkingen opleggen aan het correcte gebruik van de mobiele liften, zoals: drempels, ongelijke vloeroppervlakken, verschillende obstakels en extra dikke tapijten. Deze omgevingen en omstandigheden kunnen ertoe leiden dat de wielen van de mobiele lift niet naar behoren rollen, dat de mobiele lift uit balans raakt en dat de zorgverlener meer kracht moet uitoefenen. Als u niet zeker weet of uw zorgomgeving voldoet aan de vereisten voor correct gebruik van de mobiele lift, neem dan contact op met uw vertegenwoordiger van Hill-Rom voor advies en hulp.

Zorg er **vóór** het eerste gebruik voor dat:

- de lift volgens het montagevoorschrift is gemonteerd
- de tilaccessoires correct zijn bevestigd aan de lift;
- de accu ten minste 6 uur is opgeladen;
- u de gebruiksaanwijzing voor zowel de lift als de tilaccessoires gelezen hebt;
- personeel dat de lift gebruikt, bekend is met het juiste gebruik en de bediening van de lift;

Controleer **vóór** het tillen **altijd** of:

- de tilaccessoires niet beschadigd zijn;
- het tilaccessoire wat betreft type, grootte, materiaal en model is gekozen in overeenstemming met de behoeften van de patiënt;
- het tilaccessoire correct en veilig rond de patiënt is aangebracht zodat er geen letsel kan optreden;
- het tilaccessoire goed aan het tiljuk is bevestigd;
- de tiljukclips intact zijn. Ontbrekende of beschadigde clips moeten te allen tijde worden vervangen door nieuwe;
- de lussen van de tilband van het opstavest goed aan de tiljukhaken zijn bevestigd. Controleer dit bij volledig gestrekte banden, maar voordat de patiënt daadwerkelijk wordt opgetild;
- er geen risico is dat de patiënt voorover of naar de zijkant valt tijdens het optillen.

⚠ Na gebruik moet de lift worden opgeslagen met de voorkant naar een muur gekeerd en buiten het bereik van onbevoegden.

⚠ Laat een patiënt die is opgetild nooit zonder toezicht.

⚠ Het optillen van een patiënt met behulp van een opstahulpmiddel kan letsel bij de patiënt veroorzaken als hun evenwichtsgevoel en/of sterkte niet voldoende is voor de gekozen activiteit/accessoires.



De Sabina™ II EE-opstalift is getest door erkende testinstituten.

⚠ De lift mag in geen enkel geval worden aangepast. Neem contact op met Hill-Rom voor meer informatie.

Het gebruik van het product naast andere apparatuur moet worden voorkomen omdat dit kan leiden tot een onjuiste werking; als een dergelijk gebruik noodzakelijk is, moet worden getest of de andere apparatuur normaal werkt.

Elektromagnetische storing kan een negatieve invloed hebben op de prestaties van het product. Het gebruik van niet-originele reserveonderdelen (kabels, enz.) kan de elektromagnetische compatibiliteit van het product beïnvloeden.

Wees uiterst voorzichtig bij het gebruik van potentieel sterke storingsbronnen, zoals diathermie, enz. Plaats daarom geen kabels op of in de buurt van de lift. Neem in geval van vragen contact op met de verantwoordelijke technicus van de hulpapparatuur of de leverancier.

De lift mag niet worden gebruikt in ruimtes met brandbare mengsels, bijvoorbeeld ruimtes waarin brandbare materialen zijn opgeslagen.

⚠ Mobiele RF-communicatieapparatuur (waaronder randapparatuur zoals antennekabels en externe antennes) mag zich niet dichterbij dan 30 cm bij enig onderdeel van de lift bevinden, inclusief de kabels die door de fabrikant zijn gespecificeerd. De prestaties van deze apparatuur kunnen teruglopen als hier niet aan wordt voldaan.

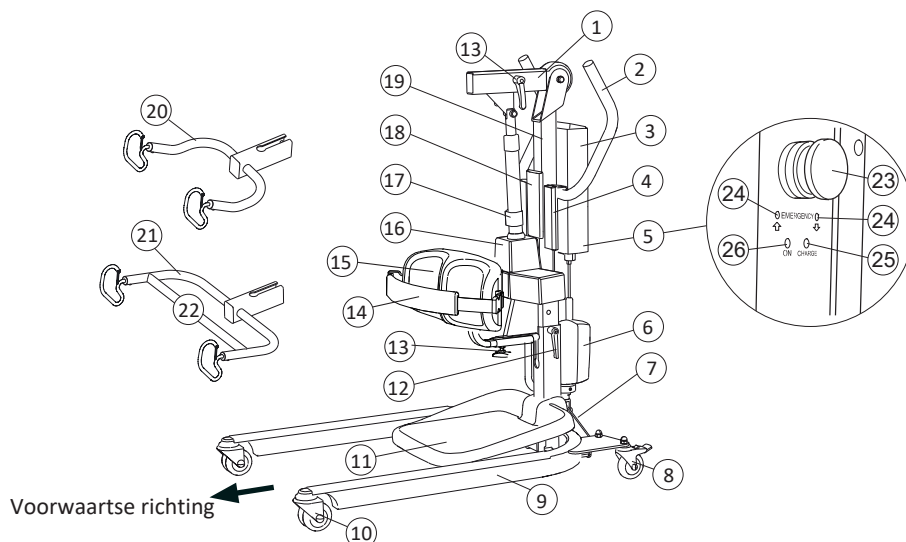

Definities

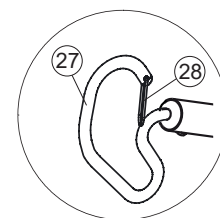

- | | |
|--|--|
| 1. Tilarm | 15. Onderbeensteun |
| 2. Duwhandgrepen | 16. Tilmotor |
| 3. Accu | 17. Mechanische nooddaalfunctie |
| 4. Handbediening | 18. Houder voor instructiekaart met kleurcode voor lusmaten (accessoire) |
| 5. Controlbox met noodstop | 19. Tilmast |
| 6. Motor voor breedte-instelling van het onderstel | 20. SlingBar 350 (breedte: 350 mm) |
| 7. Sticker met informatie over beknellingsgevaar tussen de vloer | 21. Comfort SlingBar (breedte: 600 mm) |
| 8. Achterwielen met rem | 22. Cross-Bar (uitsluitend Comfort SlingBar) |
| 9. Onderstel | 23. Noodstop |
| 10. Voorste stuurwielen | 24. Elektrische nooddaal-/hefffunctie |
| 11. Voetensteun (demonteerbaar) | 25. Indicatielamp, opladen (Charge = opladen) |
| 12. Vergrendelhendels | 26. Indicatielamp, opladen (ON = ingeschakeld) |
| 13. Draaiknop voor instelling onderbeensteun | 27. Tilhaak |
| 14. Kuitband (accessoire) | 28. Clips |



Technische gegevens

Maximale belasting:	Actief tillen: 200 kg Passief tillen: 150 kg	Intermittent gebruik:	Int. gebruik 10/90, actieve werking max. 2 min. Mag max. 10% van een bepaalde tijdsduur werken, maar niet meer dan 2 min.
Materiaal:	Staal met poedercoating.	Accu's:	2 x 12 V, 2,9 Ah. Ventielgeregelde loodzuuraccu met gel. Nieuwe accu's zijn verkrijgbaar bij de leverancier.
Gewicht:	Totaal: 41 kg Zwaarste uitneembare onderdeel: 23 kg	Acculader:	Ingebouwde oplader voor 100 - 240 V AC, 50 - 60 Hz, max. 400 mA.
Wielen:	Standaard voor: 75 mm dubbel wiel. Standaard achterzijde: afzonderlijke wielen van 75 mm met rem	Tilmotor:	24 V, 9,2 A permanente magneet-motor met mechanisch veiligheidsmechanisme.
Voetensteun:	Demonteerbaar.	Onderstel:	24 V, 5 A permanente magneet-motor.
Onderbeensteun:	Verstelbaar in hoogte en diepte. Demonteerbaar.	Omringende functionele omgeving:	Temperatuur: +5 °C tot +40 °C, luchtvochtigheid: 10% tot 95% bij 30 °C Niet-condenserend, atmosferische druk: 700 hPa tot 1060 hPa, Hoogte: max. 3000 m.
Draaicirkel:	1180 mm		
Nooddaalapparaat:	mechanisch en elektrisch.		
Tilinterval:	SlingBar 350: 825mm Comfort SlingBar: 785 mm		
Tilsnelheid (onbelast):	SlingBar 350: 54 mm/s Comfort SlingBar: 47 mm/s		
Maximale geluidsniveau:	46 dB(A)		Het apparaat is bedoeld voor gebruik binnenshuis.
Beschermingsklasse:	IP X4		Type B, conform beschermingsklasse tegen elektrische schokken.
Voor bediening benodigde kracht:	2,4 N		Klasse II-apparaat.

Afmetingen

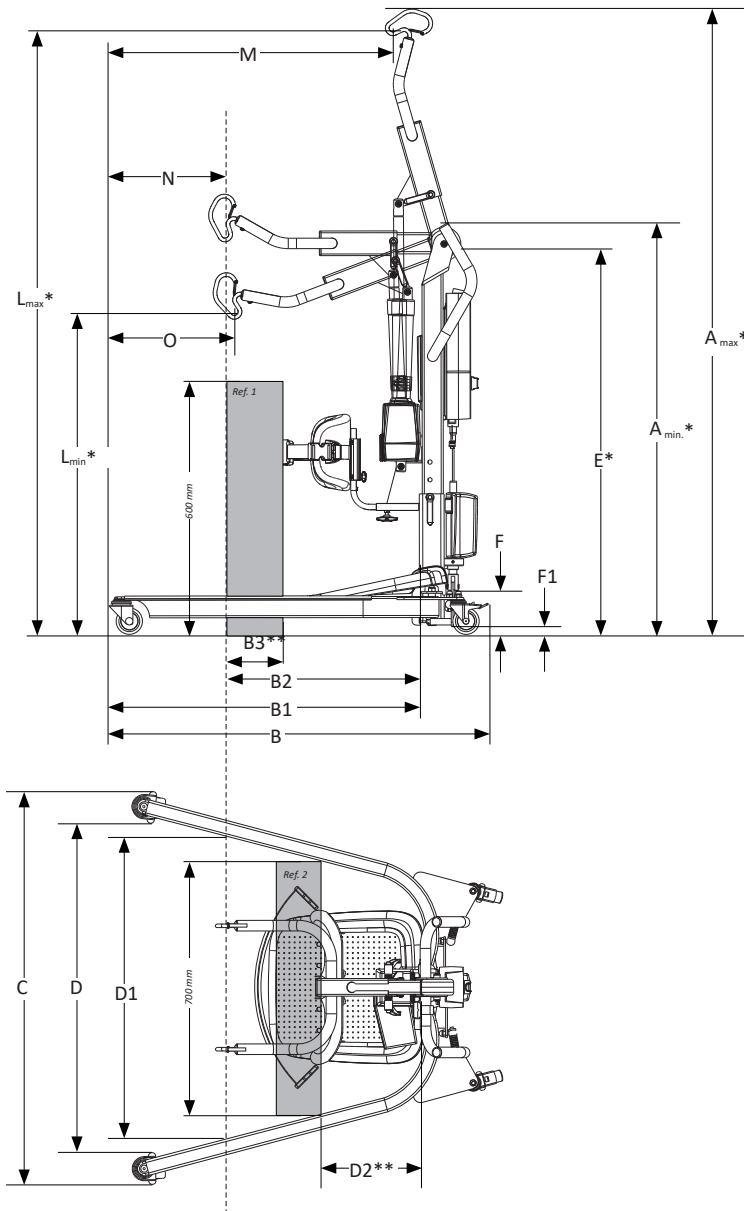

Afmetingen

(mm.)

Sabina II EE	A _{min.*}	A _{max.*}	B	B1	B2	B3	C	D	D1	D2**	E*	F	F1	L _{max.*}	L _{min.*}	M	N	O
SlingBar 350	1050	1770	1060	870	590	190	690-1115	530-1005	915	210	900-1000	107	22	1725	800	790	280	310
Comfort SlingBar	1050	1750	1060	870	555	150	690-1115	530-1005	900	210	900-1000	107	22	1695	810	790	315	340

* De maten kunnen verschillen afhankelijk van de hoogte-instelling. Zie 'Montage' op pagina 10 voor meer informatie. Opmerking! De maten zijn gebaseerd op een lift die is uitgerust met standaardwielen. Als de wielen worden vervangen, moet worden gecontroleerd of de lift daarmee nog de gewenste tilhoogte haalt.

** Referentiematen volgens norm EN ISO 10535:2006.

EMC-tabel

Aanwijzingen en verklaring van de fabrikant – elektromagnetische emissie		
Het product is bedoeld voor gebruik in de onderstaand aangegeven elektromagnetische omgeving. De klant of de gebruiker van het product dient ervoor te zorgen dat dit in een dergelijke omgeving wordt gebruikt. "Essentiële prestaties volgens de fabrikant: het product mag bij storingen niet onbedoeld bewegen."		
Emisietesten	Conformiteit	Elektromagnetische omgeving - richtlijnen
RF-emissie CISPR 11	Groep 1	De lift maakt uitsluitend gebruik van RF-energie voor de interne werking. De RF-emissie is daardoor zeer laag en het is niet waarschijnlijk dat deze zal interfereren met elektronische apparatuur die zich in de nabijheid bevindt.
RF-emissie CISPR 11	Klasse B	De lift is geschikt voor gebruik in alle instellingen, met inbegrip van woonomgevingen en instellingen die rechtstreeks zijn aangesloten op het openbare laagspanningsnetwerk dat woningen van stroom voorziet.
Harmonische emissie IEC 61000-3-2	Voldoet	
Spanningsfluctuaties/flickeremissies IEC 61000-3-3	Voldoet	

Richtlijnen en verklaring van de fabrikant - elektromagnetische immuniteit			
Het product is bedoeld voor gebruik in de onderstaand aangegeven elektromagnetische omgeving. De klant of de gebruiker van het product dient ervoor te zorgen dat dit in een dergelijke omgeving wordt gebruikt. "Essentiële prestaties volgens de fabrikant: het product mag bij storingen niet onbedoeld bewegen."			
Immuniteitstest	IEC 60601 testniveau	Conformiteitsniveau	Elektromagnetische omgeving - richtlijnen
Elektrostatische ontlading (ESD) IEC 61000-4-2	+/- 8 kV contact +/- 2 kV, +/- 4 kV, +/- 8 kV, +/- 15 kV lucht	+/- 8 kV contact +/- 2 kV, +/- 4 kV, +/- 8 kV, +/- 15 kV lucht	Vloeren moeten van hout of beton zijn of zijn voorzien van keramische tegels. Als een vloer is bedekt met synthetisch materiaal, moet de relatieve luchtvochtigheid ten minste 30 % bedragen.
Snelle overgangsstroom/salvo IEC 61000-4-4	+/- 2 kV voor voedingsleidingen +/- 1 kV voor invoer-/ uitvoerleidingen	+/- 2 kV voor voedingsleidingen +/- 1 kV voor invoer-/ uitvoerleidingen	De kwaliteit van de netspanning moet geschikt zijn voor een gebruikelijke commerciële of medische omgeving.
Pulsen IEC 61000-4-5	+/- 0,5 kV, +/- 1 kV lijn naar lijn	+/- 0,5 kV, +/- 1 kV lijn naar lijn	De kwaliteit van de netspanning moet geschikt zijn voor een gebruikelijke commerciële of medische omgeving.
Spanningsdalingen, korte onderbrekingen en spanningsvariëaties op voedingsingangskabels IEC 61000-4-11	0% UT voor 0,5 cyclus bij 0°, 45°, 90°, 135°, 180°, 225°, 270° en 315° 0% UT; 1 cyclus bij 0° 70% UT gedurende 25 cycli 50 Hz 0% UT; 250 cycli bij 50 Hz en	0% UT voor 0,5 cyclus bij 0°, 45°, 90°, 135°, 180°, 225°, 270° en 315° 0% UT; 1 cyclus bij 0° 70% UT gedurende 25 cycli 50 Hz 0% UT; 250 cycli bij 50 Hz en	De kwaliteit van de netspanning moet geschikt zijn voor een gebruikelijke commerciële of medische omgeving. Als de [apparatuur of het systeem] tijdens stroomstoringen moet blijven werken, wordt u geadviseerd de [apparatuur of het systeem] aan te sluiten op een noodstroomvoeding of accu.
Voedingsfrequentie (50/60 Hz) magnetisch veld IEC 61000-4-8	30 A/m	30 A/m	De magnetische velden van de stroomfrequentie moeten een niveau hebben dat kenmerkend is voor locaties die veel voorkomen in gebruikelijke commerciële of medische omgevingen.
OPMERKING: U_i is de wisselstroomspanning van het net voordat het testniveau wordt toegepast.			



Richtlijnen en verklaring van de fabrikant - elektromagnetische immuiniteit

Het product is bedoeld voor gebruik in de onderstaand aangegeven elektromagnetische omgeving. De klant of de gebruiker van het product dient ervoor te zorgen dat dit in een dergelijke omgeving wordt gebruikt. "Essentiële prestaties volgens de fabrikant: het product mag bij storingen niet onbedoeld bewegen."

Immunitiestest	IEC 60601 testniveau	Conformiteitsniveau	Elektromagnetische omgeving - richtlijnen
Geleide RF IEC 61000-4-6	6 Vrms 150 kHz tot 80 MHz	6 Vrms	<p>Draagbare en mobiele RF-communicatieapparatuur mag niet dichter bij een onderdeel van de lift, inclusief de kabels, worden gebruikt dan de aanbevolen scheidingsafstand. Deze wordt berekend op basis van de vergelijking die van toepassing is op de zenderfrequentie.</p> <p>Aanbevolen scheidingsafstand</p> $d = 1,2\sqrt{P}$ $d = 1,2\sqrt{P} \quad 80 \text{ MHz tot } 800 \text{ MHz}$ $d = 2,3\sqrt{P} \quad 800 \text{ MHz tot } 2,7 \text{ GHz}$ <p>waarbij P het maximale uitgangsvermogen van de zender in watt (W) is, volgens opgave van de fabrikant, en d de aanbevolen afstand in meters (m).</p> <p>Veldsterkten van vaste RF-zenders, zoals deze tijdens een elektromagnetisch locatieonderzoek zijn bepaald^a, moeten lager zijn dan het nalevingsniveau per frequentiebereik.^b</p> <p>Er kan interferentie optreden in de buurt van apparaten met het volgende symbool.</p> 
Uitgestraalde RF IEC 61000-4-3	10 V/m 80MHz tot 2,7GHz	10 V/m	

OPMERKING 1: bij 80 MHz en 800 MHz is het hogere frequentiebereik van toepassing.

OPMERKING 2: deze richtlijnen zijn mogelijk niet in alle situaties van toepassing. Elektromagnetische voortplanting wordt negatief beïnvloed door absorptie en reflectie door gebouwen, objecten en personen.

^a Veldsterkten van vaste zenders, zoals basisstations voor radiotelefoons (mobiele/draadloze telefoons), landmobiele radio's, amateurradio's, AM- en FM-radiozenders en televisiezenders, kunnen niet met nauwkeurigheid theoretisch worden voorspeld. Voor het bepalen van de elektromagnetische omgeving die door vaste RF-zenders wordt gecreëerd, kan een elektromagnetische meting ter plaatse worden overwogen. Indien de gemeten veldsterkte in de omgeving waarin de mobiele lift wordt gebruikt het bovenstaande RF-nalevingsniveau overschrijdt, dient de mobiele lift te worden gecontroleerd om een normaal gebruik te kunnen waarborgen. Als de werking afwijkt van wat normaal is, kunnen aanvullende maatregelen nodig zijn, zoals het opnieuw plaatsen of richten van de mobiele lift.

^b Boven het frequentiebereik van 150 kHz tot 80 MHz moeten de veldsterkten lager zijn dan 10 V/m.

Richtlijnen en verklaring van de fabrikant - elektromagnetische immuiniteit

Het product is bedoeld voor gebruik in de onderstaand aangegeven elektromagnetische omgeving. De klant of de gebruiker van het product dient ervoor te zorgen dat dit in een dergelijke omgeving wordt gebruikt. "Essentiële prestaties volgens de fabrikant: het product mag bij storingen niet onbedoeld bewegen."

Testfrequentie (MHz)	Band ^{a)} (MHz)	Service ^{a)}	Modulatie ^{b)}	Maximaal vermogen (W)	Afstand (m)	IMMUNITEITSTESTNIVEAU (V/m)
385	380 - 390	TETRA 400	Pulsmodulatie ^{b)} 18 Hz	1,8	0,3	27
450	430 - 470	GMRS 460, FRS 460	FM ^{c)} +/- 5 kHz afwijking, sinus van 1 kHz	2	0,3	28
710	704 - 787	LTE-band 13, 17	Pulsmodulatie ^{b)} 217 Hz	0,2	0,3	9
745						
780						
810	800 - 960	GSM 800/900, TETRA 800, IDEN 820, CDMA 850, LTE-band 5	Pulsmodulatie ^{b)} 18 Hz	2	0,3	28
870						
930						
1720	1700 - 1990	GSM 1800, CDMA 1900, GSM 1900, DECT, LTE-band 1, 3, 4, 25 UMTS	Pulsmodulatie ^{b)} 217 Hz	2	0,3	28
1845						
1970						
2450	2400 - 2570	Bluetooth, WLAN, 802.11 b/g/n, RFID 2450 LTE-band 7	Pulsmodulatie ^{b)} 217 Hz	2	0,3	28
5240	5100 - 5800	WLAN 802.11 a/n	Pulsmodulatie ^{b)} 217 Hz	0,2	0,3	9
5500						
5785						

OPMERKING: als het nodig is om het IMMUNITEITSTESTNIVEAU te bereiken, kan de afstand tussen de ZENDANTENNE of het ZENDSYSTEEM worden beperkt tot 1 m. De testafstand van 1 m is toegestaan volgens IEC 61000-4-3.

a) Voor sommige services zijn alleen de uplinkfrequenties inbegrepen.

b) De drager wordt gemoduleerd met een blok golf signaal met een werkcyclus van 50%.

c) Als alternatief voor FM-modulatie kan 50% pulsmodulatie bij 18 Hz worden gebruikt. Dit staat dan niet voor de werkelijke modulatie, maar voor het slechtste geval.

Montage

Controleer vóór het monteren of u beschikt over de volgende onderdelen:

- Tilmast met tilarm, controlbox, tilmotor
- Tiljuk met veiligheidsclips en vergrendelhendels
- Handbediening met kabel
- Accu incl. houder voor de oplaadkabel
- Onderstel incl. motor voor het aanpassen van de onderstelbreedte en vergrendelingshandgrepen
- Voetensteun en frame voor de voetensteun
- Onderbeensteun
- Tas met gebruiksaanwijzing, aansluitkabel voor de oplader en verlengsnoer.

OPMERKING! Het tiljuk wordt apart geleverd als model SlingBar 350 of Comfort SlingBar. In deze beschrijving wordt de Sabina™-opstalift met Comfort SlingBar gebruikt.

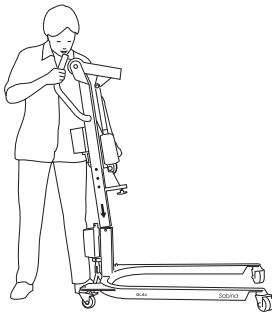

Individuele instelling van de tilhoogte

Lengte van de patiënt	Positie
<170 cm	1
160-190 cm	2
>180 cm	3

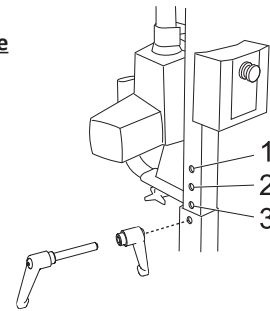

1. Verwijder de vergrendelingshandgreep van het onderstel. Plaats de tilmast in de voet van het onderstel.

2. Met de tilmast kunt u de tilhoogte instellen op drie verschillende niveaus. Kies op basis van de lengte van de patiënt een van de drie gaten. De afstand tussen de openingen bedraagt 5 cm. (Zie de bovenstaande afbeelding.) Zet de tilmast met de vergrendelhandgreep vast in het onderstel.

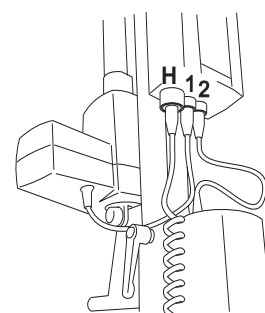
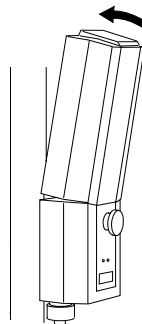
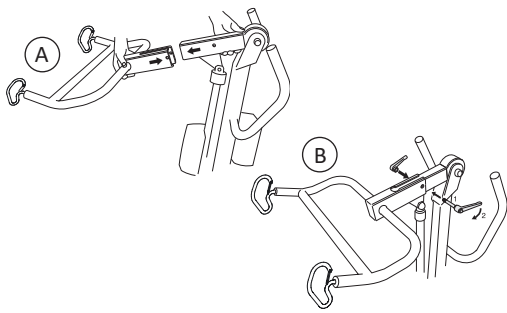

3. A) Verwijder de vergrendelingshandgreep van de tilarm. Schuif het tiljuk op de tilarm met de opening op de tilhaken naar boven gericht (zie illustratie).
B) Bevestig de vergrendelhendels en zet deze goed vast.

4. Plaats de accu in de controlbox. Zorg ervoor dat de accu stevig is bevestigd (er klinkt een klikgeluid).

5. Sluit de kabels als volgt aan:
- 1. kabel, tilmotor.
- 2. kabel, motor voor breedte-instelling.
- H. kabel, handbediening.

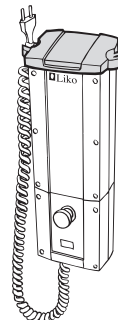
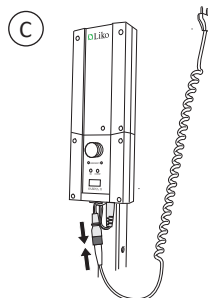
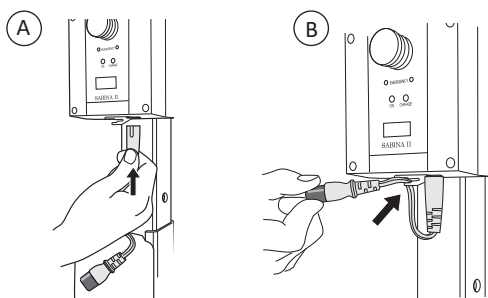

6. A) Steek de stekker van het opladersnoer in de aansluiting onder de controlbox.
B) Bevestig het aansluitsnoer aan de trekontlasting.
C) Steek het opladersnoer in het aansluitsnoer.

7. Monteer de houder voor de oplaadkabel als volgt: bevestig de houder met het haakje aan de voorrand van de accu en duw de houder aan de achterzijde omlaag totdat er een klik klinkt.

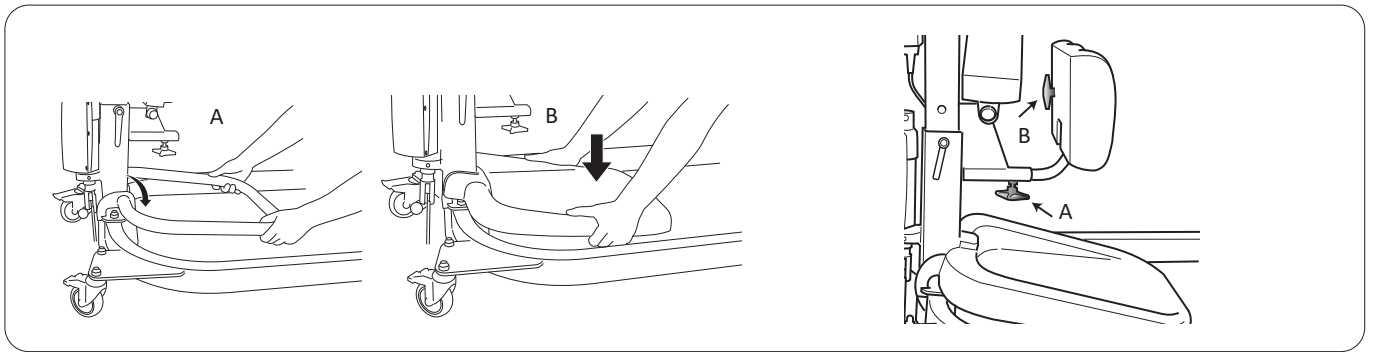

8. A) Bevestig het frame voor de voetensteun op de steun op de tilmast. Zorg ervoor dat het frame goed op zijn plaats zit.
B) Duw de voetensteun in het frame.

9. Installeer de onderbeensteun op de tilmast. Draai wielje A los om de afstand tot de onderbenen van de patiënt aan te passen. Draai wielje B om de hoogte-instelling aan te passen. Als alles is ingesteld, moeten wieltjes A en B worden vergrendeld.

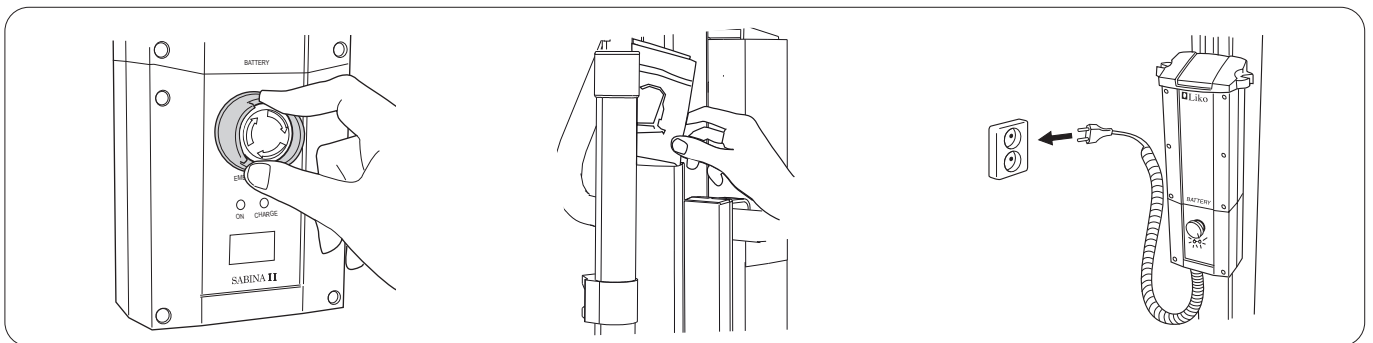

10. Ontgrendel de noodstop door de knop in de richting te draaien zoals aangegeven op de knop.

11. *Indien van toepassing:* bevestig de houder voor de instructiekaart op de tilmast volgens de montage-instructies. Plaats de instructiekaart in de houder.

12. Vóór het eerste gebruik moet de accu van de opstalift gedurende ten minste 6 uur worden opgeladen. Zie hoofdstuk 'De accu opladen' op pagina 13 voor meer informatie.

Controleer na het monteren of:

- de beweging van de tilarm overeenkomt met de knoppen op de handbediening;
- de nooddaalfunctie goed werkt (mechanisch en elektrisch);
- het aanpassen van de onderbreedte goed werkt;
- de wielremmen goed werken;
- de indicatielampjes op de voorzijde van de controlbox branden tijdens het opladen.

Bediening

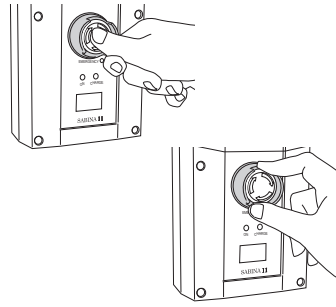

Handbediening

Indicatielampje (A) - de accu's van de lift worden opgeladen!
De tilbeweging wordt bediend met de drukknoppen op de handbediening. De richting van de pijlen geldt als de handbediening wordt vastgehouden zoals op de afbeelding. Om de tilarm te verhogen of verlagen drukt u op of . Gebruik de dünnere pijlen om een lagere tilsnelheid in te stellen. De tilbeweging stopt zodra de drukknop wordt losgelaten. Voor het aanpassen van de onderstelbreedte drukt u op of .

Noodstop

Activeren: druk op de rode knop op de bedieningskast.
Resetten: draai de knop in de door de pijlen aangegeven richting totdat de knop uitspringt.

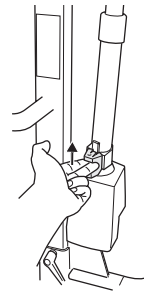
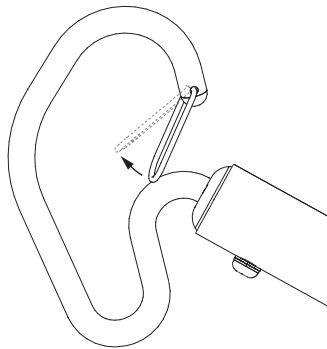
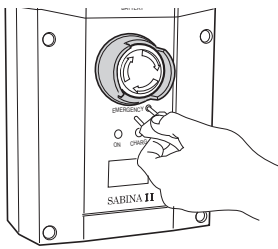

Elektrische nooddaal-/heffunctie

Druk met een smal voorwerp op de knoppen in de met stickers aangegeven gaten op de controlbox.

⚠ Gebruik hiervoor geen scherpe voorwerpen - deze kunnen de controlbox beschadigen!

Aanbrengen van clips

Controleer na het aanbrengen of de clips vergrendeld zijn en vrij in de tiljukhaak kunnen bewegen.

Mechanische nooddaalfunctie

Trek de rode nooddaalbediening recht omhoog. De mechanische nooddaalfunctie werkt alleen als de tilarm wordt belast en er dus een patiënt in de lift staat of zit. De daalbeweging wordt licht vertraagd.

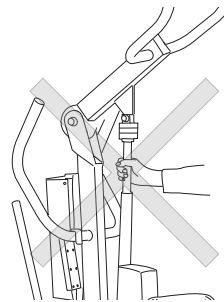
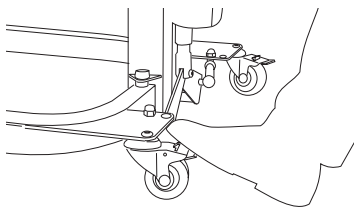

Vastzetten van de wielen

De achterwielen kunnen worden vergrendeld om te voorkomen dat deze draaien. Om de wielen te vergrendelen, duwt u het vergrendelpedaal in met uw voet. Om de wielen te ontgrendelen, drukt u op de verhoogde knop op het wiel. Tijdens passief/actief tillen moeten de wielen worden ontgrendeld, zodat de opstalift kan worden verplaatst naar het zwaartepunt van de patiënt.

⚠ Verplaats de lift nooit door aan de hefstang te trekken.

Opladen van de accu's

Indicaties voor het opladen van de accu

Als de accuspanning laag is, klinkt er een geluidssignaal vanuit de controlbox. Op hetzelfde moment gaat de indicator op de handbediening branden. Als dit gebeurt, moet de accu zo snel mogelijk worden opgeladen. Er is echter voldoende acculading voor nog een paar tilbewegingen. Een display op de controlbox geeft de huidige accucapaciteit aan. Als alle velden zwart zijn, is de accu volledig opgeladen. Als het symbool (🔋) wordt weergegeven, moet de accu zo snel mogelijk worden opgeladen.

Opladen en onderhoud van de accu

Voor de langste levensduur is het belangrijk om de accu regelmatig op te laden. Wij adviseren om de opstalift na elk gebruik of elke nacht op te laden. Accu's zijn volledig opgeladen na ca. 6 uur. Als de accu volledig is opgeladen, wordt de oplader automatisch uitgeschakeld. Als de lift niet iedere dag wordt gebruikt, adviseren wij om de lift op de oplader aan te sluiten of om de noodknop na gebruik in te drukken, zodat de stroom wordt uitgeschakeld en de accu langer meegaat. Zorg ervoor dat de accu volledig is opgeladen voordat u op de noodstop drukt.

OPMERKING! Als de noodstopknop is ingeschakeld, kan de lift niet worden opgeladen.

OPMERKING! Als de accu wordt opgeladen, gaat een geel indicatielampje op de controlbox branden. Het gele lampje gaat uit wanneer de accu volledig is opgeladen. Als de lamp niet wordt uitgeschakeld na 8 uur laden, moet de accu waarschijnlijk worden vervangen. Stop het opladen en vervang de accu.

⚠️ Laad een accu nooit op in een vochtige ruimte.

Opladen

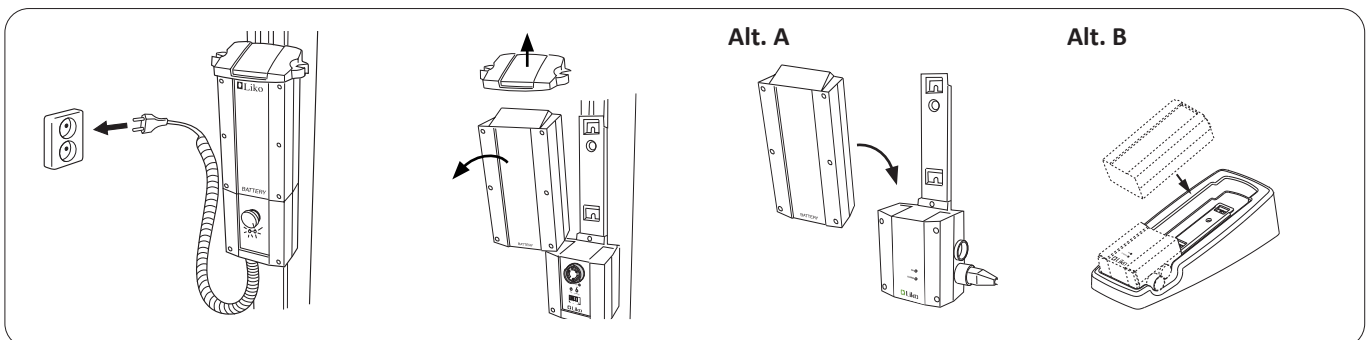

Ingebouwde oplader (standaard.):

Sluit de oplaadkabel aan op een stopcontact (100-240 VAC). Controleer of beide indicatielampjes op de oplader branden. Het gele lampje geeft aan dat de accu wordt opgeladen en het groene lampje geeft aan dat de oplader voeding krijgt. Als de oplaadkabel uitgerekt wordt, moet deze worden vervangen om te voorkomen dat de kabel beklemd en/of defect raakt.

Aan de wand bevestigde oplader of tafelooplader:

Verwijder de houder voor de oplaadkabel. Verwijder de accu uit de controlbox door de vergrendelingsbout boven op de accu te ontgrendelen.

Alt. A. Plaats de accu in de wandlader. Sluit de oplader aan op een stopcontact (100-240 VAC). Controleer of beide indicatielampjes op de oplader branden. Het gele lampje geeft aan dat de accu wordt opgeladen en het groene lampje geeft aan dat de oplader voeding krijgt.

Alt. B. Plaats de accu in de behuizing van de tafelooplader. Sluit de oplader aan op een stopcontact (100-240 VAC). Controleer of beide indicatielampjes op de oplader branden. Het gele lampje geeft aan dat de accu wordt opgeladen en het groene lampje geeft aan dat de oplader voeding krijgt.

OPMERKING! De lift kan niet worden gebruikt als de oplaadkabel in het stopcontact zit.

Maximale belasting

De maximale belasting kan verschillen afhankelijk van de producten die op de lifteenheid zijn gemonteerd, zoals de lift, het tiljuk, het opstaveest en andere accessoires. Voor de gemonteerde lifteenheid, inclusief accessoires, is de maximale belasting altijd gelijk aan de laagste maximale belasting van ieder afzonderlijk onderdeel.

Zie hiervoor de markeringen op de lift en de tilaccessoires. Neem bij vragen contact op met uw vertegenwoordiger van Hill-Rom.

Aanbevolen tilaccessoires

⚠ Het gebruik van andere dan de aanbevolen tilaccessoires kan gevaar opleveren.

Hieronder vindt u een beschrijving van de aanbevolen tilaccessoires voor de Sabina™ II-opstallift. Bekijk ook de gebruiksaanwijzing van de desbetreffende opstaven/tilbanden of liftaccessoires voor verder advies.

Neem contact op met uw vertegenwoordiger van Hill-Rom voor advies en informatie over het Liko-productassortiment.

Houder voor de instructiekaart

Productnr. 2000100



Instructiekaart Sabina II

Zweeds/Fins
Noors/Deens
Engels/Spaans
Duits/Frans
Frans/Nederlands
Italiaans/Portugees

Productnr. 2020100SVFI
Productnr. 2020100NODK
Productnr. 2020100ENES
Productnr. 2020100DEFR
Productnr. 2020100FRNL
Productnr. 2020100ITPT



Kuitband

Productnr. 20290022

De kuitband is bedoeld voor het bevestigen van een zwak been van patiënten of om ervoor te zorgen dat de patiënt niet van de voetensteun afstapt.

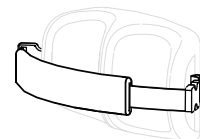

Beenbeschermer

Productnr. 20190029

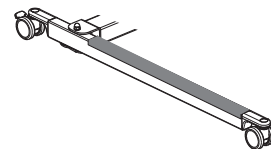

Heel Support Sabina

Productnr. 2027011

Hielsteunen worden gebruikt als het nodig is om de voeten van de gebruiker vast te zetten op de voetensteun.

De voetbanden zijn inbegrepen.

⚠ Houd bij het gebruik van de Heel Support Sabina rekening met een verminderde mobiliteit en/of het mogelijk overstrekken van de knieën.

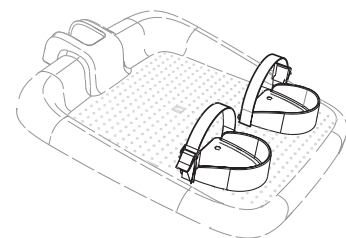

SeatStrap SlingBar

Productnr. 2027007: kan worden gebruikt met de Sabina™ II-opstalift.

Productnr. 2027006: kan worden gebruikt met eerdere Sabina sit-to-stand liftmodellen, maar ook met de Sabina II sit-to-stand lift.

Breedte: 19 cm

Maximale belasting: 200 kg

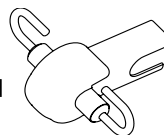

Productnr. 2027007

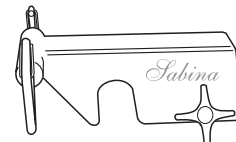

Productnr. 2027006

Sabina SeatStrap

Productnr. 3591115

De SeatStrap is een accessoire dat het eerste deel van de tilbeweging gemakkelijker maakt. De SeatStrap wordt verbonden met een SeatStrap SlingBar en maakt het gemakkelijker voor de patiënt om het zitgedeelte te bewegen tijdens het tillen.

De SeatStrap kan in staande positie eenvoudig worden losgekoppeld, zodat deze niet in de weg zit als de patiënt bijvoorbeeld naar het toilet gaat.

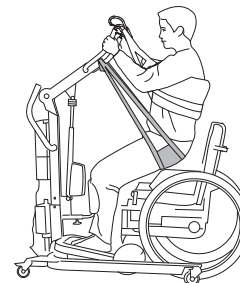

Acculader, wandmodel

of voor gebruik met een tafeloopladerbehuizing

Productnr. Nr. 2004106

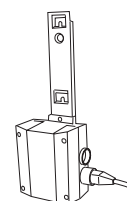

Reserveaccu

Productnr. 2006106

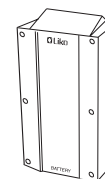

Tafeloopladerbehuizing

excl. oplader en accu

Productnr. 2107103

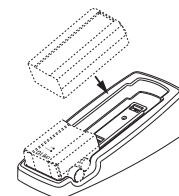

De Sabina™-opstalift gebruiken om mensen helpen te staan

Er zijn twee verschillende tiljucken en veel verschillende opstaven beschikbaar voor de Sabina-opstalift. Welk tiljuk en opstavest u moet gebruiken, hangt af van de mobiliteit van de patiënt. Lees de gebruiksaanwijzing van het gebruikte tilaccessoire nauwkeurig door. Voordat u de Sabina-opstalift gebruikt, is het belangrijk dat u de tilhoogte aanpast aan de gebruiker. Zie hiervoor pagina 10.

Een persoon actief tillen met de Sabina-opstalift met SlingBar 350

Voor dit tiljuk raden wij het Liko SupportVest model 91 of het Liko SafetyVest model 93 aan. Bij gebruik van SlingBar 350 zijn de armen van de patiënt buiten het tiljuk. SlingBar 350 in combinatie met het SafetyVest model 93 geeft de patiënt extra ondersteuning als deze overeind staat. Hieronder vindt u een beschrijving van het gebruik van het SupportVest model 91. Zie de gebruiksaanwijzing van het desbetreffende opstavest voor meer informatie.

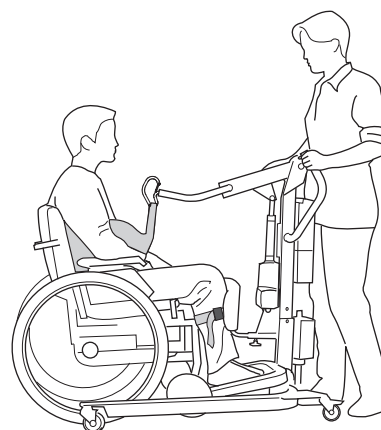
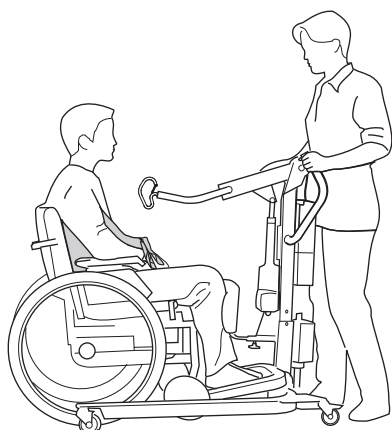

1. Plaats het SupportVest op de patiënt conform de gebruiksaanwijzing van het vest. Plaats de Sabina-opstalift voor de patiënt en stel de breedte van het onderstel in. Plaats de voeten in het midden van de voetensteun met de onderbenen parallel aan de onderbeensteun. Pas de hoogte en de diepte van de onderbeensteun zodanig aan dat deze comfortabele ondersteuning biedt onder de knieschijf.

2. Bevestig de banden van het opstavest aan de tiljukkaken. *Indien van toepassing:* trek de kuitband aan.

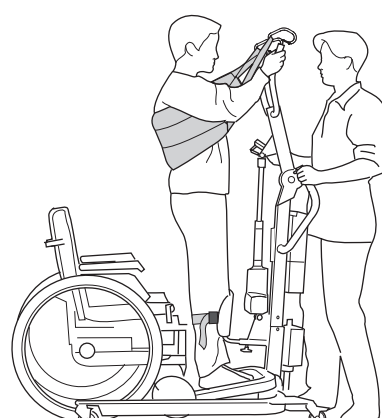
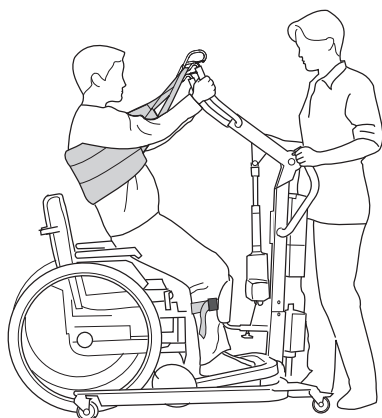

3. Verhoog het tiljuk ongeveer 10-20 cm. De patiënt pakt het tiljuk vast. Vervolg de tilbeweging. Als de patiënt achterover leunt, is het gemakkelijker om deze op te tillen en wordt voorkomen dat het vest omhoog schuift. De uiteindelijke tilhoogte is individueel verschillend.

⚠️ Controleer, voordat de patiënt daadwerkelijk getild wordt maar terwijl de banden gestrekt zijn, of de lussen correct aan de haken van het tiljuk zijn bevestigd.

4. Voor een betere staande positie kunt u verdergaan met de tilbeweging naar de bovenste positie. De tilbeweging kan onaangenaam zijn voor de gebruiker als deze er niet aan gewend is. Vergeet niet dat de Sabina II EE-opstalift twee verschillende snelheden heeft. Voor maximaal comfort moet de tilmast aan het onderstel worden bevestigd op de meest geschikte van de drie bevestigingsgaten. Zie pagina 10.

Een persoon actief tillen met de Sabina™-opstalift met de Comfort SlingBar

Voor dit tiljuk raden wij het Liko ComfortVest model 95 aan. Deze combinatie is geschikt voor mensen die bijzonder gevoelig zijn voor druk onder de armen, zoals mensen die verlamd zijn aan één kant. Het ComfortVest is ontwikkeld om de patiënt via de rug en de buitenzijde van de armen op te tillen. De Comfort SlingBar kan ook, in beperkte mate, worden gebruikt in combinatie met het Liko SafetyVest-model 93, in het bijzonder voor grotere patiënten. Hieronder vindt u een beschrijving van hoe u ComfortVest model 95 gebruikt. Zie de gebruiksaanwijzing van het desbetreffende opstaveest voor meer informatie.

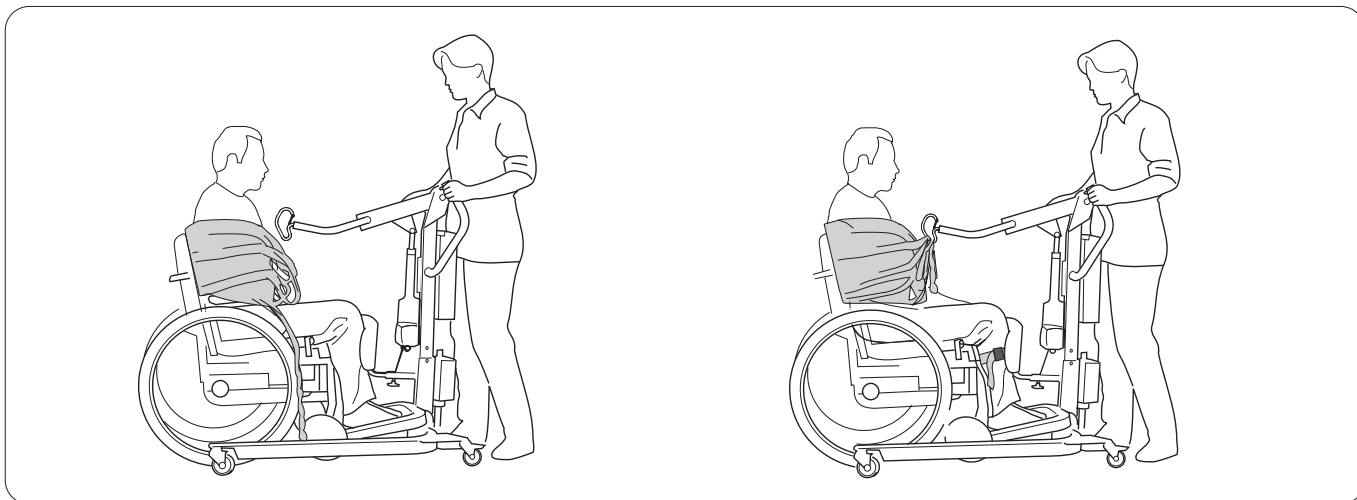

1. Plaats het ComfortVest op de patiënt conform de gebruiksaanwijzing van het vest. Plaats de Sabina-opstalift voor de patiënt. Stel de breedte van het onderstel in. Plaats de voeten in het midden van de voetensteun met de onderbenen parallel aan de onderbeensteun. Pas de hoogte en de diepte van de onderbeensteun zodanig aan dat deze comfortabele ondersteuning biedt onder de knieschijf.

2. Bevestig de banden van het opstaveest aan de tiljukhaken.
Indien van toepassing: Trek de kuitband aan.

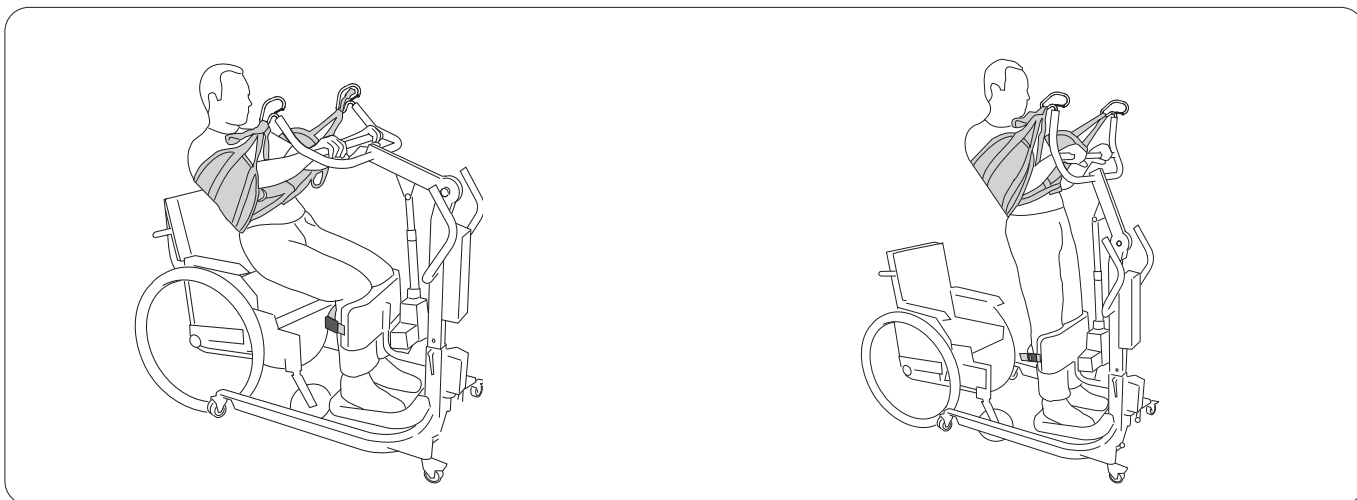

3. Verhoog het tiljuk ongeveer 10-20 cm. De patiënt pakt het tiljuk vast. Vervolg de tilbeweging. Als de patiënt achterover leunt, is het gemakkelijker om deze op te tillen en wordt voorkomen dat het vest omhoog schuift. De uiteindelijke tilhoogte is individueel verschillend.

⚠️ Controleer voordat de patiënt daadwerkelijk getild wordt maar terwijl de banden gestrekt zijn, of de lussen correct aan de haken van het tiljuk zijn bevestigd.

4. Voor een betere staande positie kunt u verdergaan met de tilbeweging naar de bovenste positie. De tilbeweging kan onaangenaam zijn voor de gebruiker als deze er niet aan gewend is. Vergeet niet dat de Sabina II EE-opstalift twee verschillende snelheden heeft. Voor maximaal comfort moet de tilmast aan het onderstel worden bevestigd op de meest geschikte van de drie bevestigingsgaten. Zie pagina 10.

Problemen bij het helpen opstaan van de patiënt

De patiënt komt niet voldoende rechtop — hoe te handelen?

Dit kan het gevolg zijn van de gezondheid of mobiliteit van de patiënt, zoals door verzwakte spieren, gebrek aan kracht en/of een verminderde mobiliteit in de heup- of kniegewrichten. Voor een optimaal gebruik van de Sabina™-opstalift moet u op een paar dingen letten:

- 1 Bevestig de binnenste bandlus (B) van het vest aan de tiljухaken. 
- 2 Verhoog de tilmast voor een hogere tilhoogte. Zie pagina 10, Instelling van de tilhoogte.
- 3 Probeer een kleinere vestmaat. Bij een kleiner vest is de afstand tot de haken korter zodat de staande positie meer rechtop wordt.

De patiënt heeft moeite met het meewerken aan het eerste deel van het opstaan — hoe te handelen?

Het Sabina SeatStrap-accessoire is bedoeld voor patiënten die extra hulp nodig hebben om het zitgedeelte te verhogen tijdens het eerste deel van de tilbeweging. Voor meer informatie raadpleegt u Aanbevolen tilaccessoires op pagina 14-15 of bekijkt u de gebruiksaanwijzing van de Sabina SeatStrap.

De Sabina-opstalift gebruiken in passieve optilsituaties

Voor passief optillen adviseren wij een tilbandmodel dat de tilhoogte minimaal beperkt. Het is belangrijk voor de functionaliteit en veiligheid dat het systeem op individuele basis wordt afgesteld. De keuze tussen een tilbandmodel en tiljuk hangt af van de mobiliteit van de patiënt. Onthoud dat de maximale belasting voor passief optillen is teruggebracht van 200 kg naar 150 kg, omdat er tijdens het passief optillen geen gewicht op de voetensteun rust.

Sabina-opstalift met SlingBar 350 (jukbreedte: 350 mm)

Voor dit tiljuk adviseren wij het Liko HygieneSling-model 41 en 45.

Sabina-opstalift met Comfort SlingBar (jukbreedte: 600 mm)

Voor dit tiljuk adviseren wij het Liko UniversalSling-model 000. Zie de gebruiksaanwijzing van het desbetreffende tilbandmodel voor meer informatie of neem contact op met Hill-Rom voor verder advies.

Passief tillen met de Sabina-opstalift met SlingBar 350

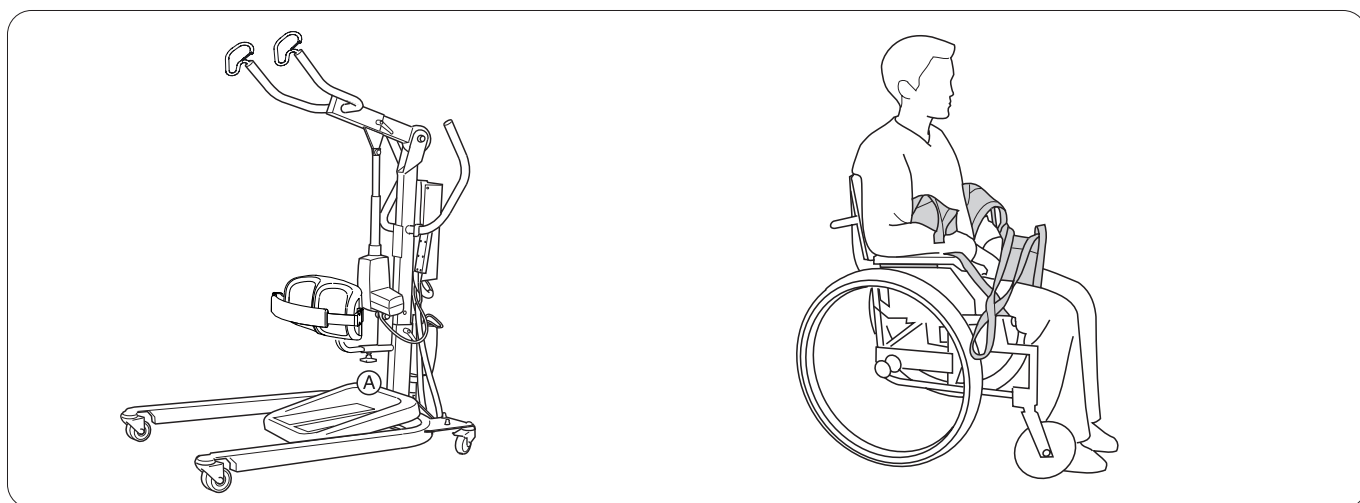

1. Demonteer de onderbeensteun: Verwijder schroef A. Trek de onderbeensteun uit. Verwijder de voetensteun: Pak de voorste rand van het frame vast. Vouw deze naar boven en til van het onderstel.

2. Plaats een geschikte tilband conform de gebruiksaanwijzing van de tilband. In de bovenstaande afbeelding is het Liko HygieneSling-model 40 gebruikt.

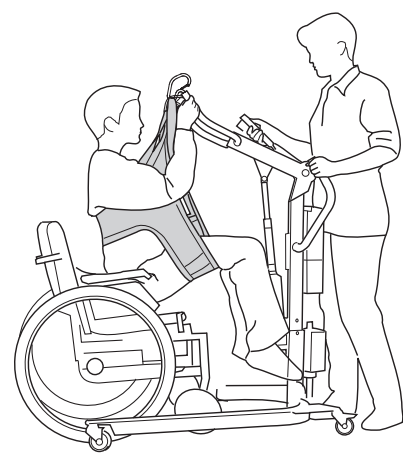
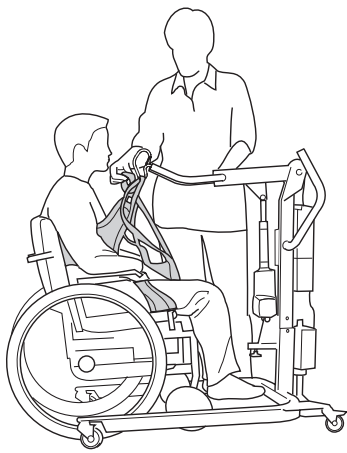

3. Breng de lift naar voren. Bevestig de ophangbanden van de tilband aan de tiljukkaken. De hoogte-instelling van de tilmast moet mogelijk worden aangepast. Zie hiervoor pagina 10.

⚠️ Controleer, voordat de patiënt daadwerkelijk getild wordt maar terwijl de banden gestrekt zijn, of de lussen correct aan de haken van het tiljuk zijn bevestigd.

4. Hef het tiljuk niet hoger dan nodig is voor het verplaatsen.
⚠️ Zorg ervoor dat er niet zo hoog getild wordt dat de patiënt te dicht bij de tilmast komt!

⚠️ OPMERKING!

Het optillen van zittende personen met de Sabina™-opstalift kan traditionele mobiele liften niet vervangen om zittende personen op te tillen, zoals de Viking™ mobiele lift, Uno™ mobiele lift of de Golvo™ mobiele lift. Deze functie is bedoeld als een tijdelijke oplossing wanneer het niet mogelijk is de patiënt actief op te tillen met de Sabina-opstalift. Als het nodig blijft om de patiënt passief op te tillen, adviseren we om een van de hiervoor genoemde liften te gebruiken.

Vereenvoudigd storingzoekers

**De lift gaat niet omhoog/omlaag.
De breedteaanpassing van het onderstel
werkt niet (in/uit).**



1. Controleer of de noodstop niet is ingeschakeld.
2. Controleer of de kabels naar de controlbox correct zijn aangesloten.
3. Zorg ervoor dat de stekker van het oplaadsnoer niet in het stopcontact zit.
4. Controleer de accuspanning.
5. Controleer of de contactplaten van de accu niet defect of gebroken zijn.
6. *Als de lift nog steeds niet goed werkt, neemt u contact op met Hill-Rom.*

De oplader werkt niet.



1. Controleer of de noodstop niet is ingeschakeld.
2. Controleer of de contactplaten van de accu niet defect of gebroken zijn.
3. *Als de lift nog steeds niet goed werkt, neemt u contact op met Hill-Rom.*

De lift blijft steken in de hoogste stand.



1. Controleer of de noodstop niet is ingeschakeld.
2. Gebruik de gekozen elektrische nooddaalfunctie om de patiënt neer te laten op een stabiel oppervlak.
3. Gebruik de gekozen mechanische nooddaalfunctie om de patiënt neer te laten op een stabiel oppervlak.
4. Controleer de accuspanning.
5. *Als het probleem aanhoudt, neemt u contact op met Hill-Rom.*

Als u ongebruikelijke geluiden hoort.



Neem contact op met Hill-Rom.

Recyclinginstructies



Loodaccu (Pb)



Afval van elektrische en elektronische
apparatuur (WEEE).



Metalen

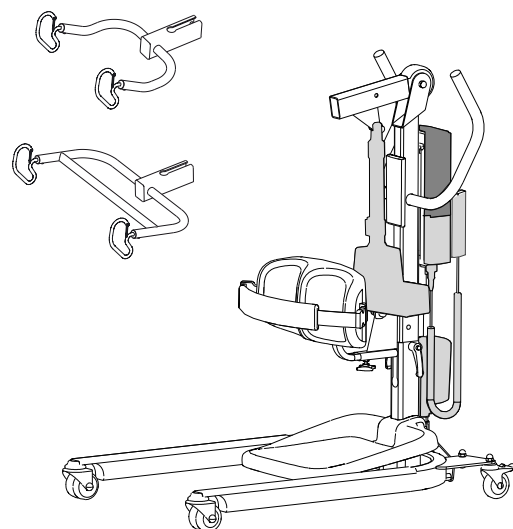

De Sabina™ II EE-opstalift voldoet aan de Richtlijn 2012/19/EG voor afval van elektrische en elektronische apparatuur. Oude accu's moeten volgens de geldende voorschriften worden afgegeven bij een inzamelpunt of aan door Liko/Hill-Rom geautoriseerde medewerkers.

Hillrom voert beoordelingen uit en biedt gebruikers richtlijnen voor het veilig hanteren en afvoeren van de apparatuur om letsel zoals (maar niet beperkt tot) snijwonden, doorboring van de huid en schaafwonden te voorkomen, en voor de vereiste reiniging en desinfectie van het medische hulpmiddel na gebruik en voorafgaand aan het afvoeren. Klanten moeten zich houden aan alle federale, landelijke, regionale en/of lokale wetten en voorschriften zoals deze gelden voor het veilig afvoeren van medische hulpmiddelen en accessoires.

In geval van twijfel dient de gebruiker van het hulpmiddel eerst contact op te nemen met de technische ondersteuning van Hill-Rom voor advies over protocollen over veilig afvoeren.

Reiniging en desinfectie

Deze instructies zijn geen vervanging van het reinigings- en desinfectiebeleid van de instelling.

Waarschuwingen:

Neem deze waarschuwingen in acht om letsel en/of beschadiging aan apparatuur te voorkomen:

- Waarschuwing – Bij elektrische apparatuur bestaat er gevaar voor elektrische schokken. Als u het protocol van uw instelling niet naleeft, kan dit ernstig lichamelijk letsel of de dood tot gevolg hebben.
- Waarschuwing – Het reinigingsmateriaal niet gebruiken voor meerdere stappen of op meerdere producten.
- Waarschuwing – Schadelijke reinigungsoplossingen kunnen bij contact huiduitslag en/of huidirritatie veroorzaken. Volg de instructies van de fabrikant op het etiket en op het veiligheidsinformatieblad (VIB).
- Waarschuwing – Voorwerpen moeten op de juiste wijze opgetild en verplaatst worden. Voorwerpen niet draaien. Vraag zo nodig om hulp.
- Waarschuwing – Gemorste vloeistoffen op de elektronica van de lift kunnen een gevaar opleveren. Als dit gebeurt, neem de lift dan niet opnieuw in gebruik voordat deze geheel gedroogd, getest en veiligheidsverklaard is.

Voorzorgsmaatregelen:

Volg deze voorzorgsmaatregelen om schade aan de apparatuur te voorkomen:

- Let op – Reinig de lift niet met stoom of met een hogedrukreiniger. Druk en overmatig vocht kunnen beschermende vlakken van de lift en de elektronische onderdelen beschadigen.
- Let op – Gebruik geen sterke reinigungs-/desinfectieproducten zoals sterke vetoplosmiddelen als toluen, xyleen en aceton en gebruik geen schuursponsjes (u kunt eventueel wel een zachte borstel gebruiken).
- Let op – Strek de liftband volledig uit voordat u met de reinigungs- en desinfectieprocedure start.

Veiligheidsadviezen

- Draag tijdens het schoonmaken geschikte persoonlijke beschermende uitrusting volgens voorschrift van de fabrikant en de protocollen van uw instelling, zoals: handschoenen, oogbescherming, een schort, een gezichtsmasker en schoenbescherming.
- Trek voor het reinigen en desinfecteren de stekker uit het stopcontact.
- Reinig de lift nooit door er water op te gieten en gebruik geen stoomreiniger of hogedrukreiniger.
- Lees de aanbevelingen van de fabrikant van het reinigungs- en desinfectiemiddel.

Aanbevelingen voor het proces:

Medewerkers moeten worden getraind in het uitvoeren van een juiste reiniging en desinfectie.

De opleider moet de instructies aandachtig doorlezen en deze opvolgen tijdens de training van de cursist.

De cursist moet:

- De tijd krijgen om de instructies te lezen en vragen te stellen.
- Het product reinigen en desinfecteren terwijl de opleider toezicht houdt. De opleider moet de cursist tijdens en/of na deze procedure corrigeren als hij/zij is afgeweken van de gebruiksinstructies.

De opleider moet toezicht houden op de cursist totdat deze de lift volgens de instructies kan reinigen en desinfecteren.

Hill-Rom adviseert de lift na gebruik door een patiënt te reinigen en desinfecteren en dit regelmatig te doen bij langdurig gebruik door één patiënt.

Sommige vloeistoffen die in ziekenhuizen worden gebruikt, zoals betadine en zinkoxidezalf, kunnen permanente vlekken veroorzaken. Verwijder tijdelijke vlekken door deze krachtig af te nemen met een licht vochtige doek.

Overzicht voor reinigen en desinfecteren:

Reinigen en desinfecteren zijn duidelijk twee verschillende processen. **Reinigen** is de fysieke verwijdering van zichtbaar en onzichtbaar vuil en verontreinigende stoffen. **Desinfecteren** is bedoeld om micro-organismen te doden.

Let tijdens de gedetailleerde reinigungsstappen op het volgende:

- Een microvezeldoek wordt aanbevolen voor het schoonmaken.
- Een zachte borstel wordt aanbevolen als een reinigungs hulpmiddel voor de kleine gaten in de Q-Link II.
- Vervang de doek altijd wanneer deze zichtbaar vuil is.
- Vervang de doek altijd tussen de verschillende stappen (snelle reiniging, reiniging en desinfectie)
- Gebruik altijd persoonlijke beschermingsmiddelen, zoals handschoenen, oogbescherming, een schort, een gezichtsmasker en schoenbescherming, zoals aanbevolen door het protocol van uw instelling en de instructies van de fabrikant



Uitrusting voor reinigen en desinfecteren:

- Beschermingsmiddelen (zoals handschoenen, oogbescherming, een schort, een gezichtsmasker en schoenbescherming) zoals aanbevolen door het protocol van uw instelling en de instructies van de fabrikant
- Wegwerpbaar microvezeldoekjes aanbevolen
- Zachte borstel
- Warm water
- Om reinigings-/desinfectiemiddelen te vinden die al dan niet compatibel zijn met producten van Liko®, houdt u zich aan de aanwijzingen in 'Aanbrengen van gebruikelijke reinigings-/desinfectiemiddelen op producten van Liko' in dit document.

De eenheid gereedmaken voor reiniging en desinfectie:

⚠ Trek voor het reinigen en desinfecteren de stekker uit het stopcontact.

Stap 1: reiniging

1. Trek voor het reinigen en desinfecteren de stekker uit het stopcontact.
2. Verwijder zo nodig eerst zichtbaar vuil van de lift met een doek die is bevochtigd met warm water en een neutraal, goedgekeurd reinigings-/desinfectiemiddel. Zie 'Aanbrengen van gebruikelijke reinigings-/desinfectiemiddelen op producten van Liko'. Gebruik geen drijfnappe doek.
 - Een zachte borstel kan worden gebruikt om op moeilijk bereikbare gedeelten hardnekkige vlekken te verwijderen en vastzittend vuil los te maken.
 - Gebruik zo veel schoonmaakdoekjes als nodig is om het vuil te verwijderen. Vervang doekjes als ze vuil zijn.
3. Veeg de hele lift schoon, van boven naar beneden. Besteed extra aandacht aan naden, kieren en andere gebieden waar vuil zich kan ophopen. Let extra goed op de volgende gebieden:

OPMERKING! De zuigerstang mag niet worden gereinigd!

4. Let extra goed op de volgende gebieden:

- Tiljuk (verschillende typen)
 - Duwhandgrepen
 - Mechanische nooddaalfunctie (verschillende typen)
 - Handbediening
 - Noodstop
 - Onderbeensteun
 - Voetplaat
 - Vergrendelhendels
 - Wielen



Reinigings-/desinfectiemiddel:

OPMERKING:

Het is belangrijk om al het zichtbare vuil op alle plekken te verwijderen voordat u verder gaat met het verwijderen van niet-zichtbaar vuil.

Oefen met een nieuwe, in een goedgekeurd reinigings-/desinfectiemiddel gedrenkte doek stevige druk uit op alle oppervlakken van de lift om deze schoon te maken. Gebruik zo vaak als nodig is een nieuwe of schone doek. Zorg ervoor dat de volgende onderdelen worden gereinigd:

- Handbediening
- Tilband (zie de specifieke tilbandgebruiksaanwijzing en 7NL160884 Verzorging en onderhoud van Liko-tilbanden)
- Lift
 - Netsnoer
- Tiljuk
 - Weegschaal (indien van toepassing)

Beschadigde onderdelen moeten worden vervangen!









Stap 2: desinfecteren:

1. Zie voor het gebruik van geschikte desinfectiemiddelen “Aanbrengen van gebruikelijke reinigings-/desinfectiemiddelen op producten van Liko” in dit document.
2. Neem de instructies van de fabrikant in acht.
3. Zorg ervoor dat alle oppervlakken **nat blijven met het reinigings-/desinfectiemiddel** gedurende de **aangegeven contacttijd**.
Maak de oppervlakken zo nodig opnieuw nat met een schone doek, en in overeenstemming met de instructies van de fabrikant.

OPMERKING:

Als bleekmiddel wordt gebruikt in combinatie met een ander reinigings-/desinfectiemiddel, gebruik dan een in leidingwater gedrenkte nieuwe of schone doek om achtergebleven desinfectiemiddel te verwijderen vóór en na het gebruik van bleekmiddel.

-  De lift mag niet worden gereinigd met CSI of vergelijkbaar.
-  De handbediening mag niet worden gereinigd met Viraguard of vergelijkbaar.
-  De controlbox mag niet worden gereinigd met Anioxy Spray of vergelijkbaar.
-  De voetensteun mag niet worden gereinigd met Terralin Protect, Virex II of een vergelijkbaar product.
-  De beensteun op de Sabina II met serienummer tot 460899 mag alleen worden schoongemaakt met warm water en een neutraal reinigingsmiddel dat is goedgekeurd door de instelling.
-  De beensteun op de Sabina II met serienummer vanaf 460900 moet worden gereinigd met de aanbevolen desinfecteermiddelen.

Aanbrengen van gebruikelijke reinigings-/desinfectiemiddelen op producten van Liko

Chemische klasse	Actief bestanddeel	pH	Reinigingsmiddel/ desinfectiemiddel *	Fabrikant*	Mag niet worden gebruikt op de volgende onderdelen:
Quaternaire ammoniumchloride	Idecyldimethylammoniumchloride = 8,704% Alkyldimethylbenzylammoniumchloride = 8,19%	9,0 - 10,0 tijdens gebruik	Virex II (256)	Johnson/Diversey	Voetensteun voor Sabina™ en Roll-On™
Quaternaire ammoniumchloride	Alkyldimethylbenzylammoniumchloride = 13,238% Alkyldimethylethylbenzylammoniumchloride = 13,238%	9,5 tijdens gebruik	HB Quat 25L	3M	
Geaccelereerde waterstofperoxide	Waterstofperoxide 0,1 - 1,5% Benzylalcohol: 1-5% Waterstofperoxide 0,1 - 1,5% Benzylalcohol: 1-5%	3	Oxivir Tb	Johnson/Diversey	De liftbanden voor Golvo™ en plafondliften
Fenol	Ortho-fenyfenol = 3,40% Orthobenzylparachlorofenol = 3,03	3,1 +/- 0,4 tijdens gebruik	Wexcide	Wexford Labs	
Bleekmiddel	Natriumhypochloriet	12,2	Dispatch	Caltech	De liftbanden voor Golvo™ en plafondliften
Alcohol	Isopropylalcohol = 70%	5,0 - 7,0	Viraguard	Veridien	Handbedieningen voor alle liften
Quaternair ammonium	N-alkyldimethylbenzylammoniumchloride = 0,105% N-alkyldimethylethylbenzylammoniumchlorides = 0,105%	11,5 - 12,5	CSI	Central Solutions Inc.	Viking™, Liko M220™, Liko M230™, Uno™, Sabina™, Golvo™, LikoLight™, Roll-On™, Likorall™, Multirall™
Benzyl-C12-18- alkyldimethylammoniumchlorides	Benzyl-C12-18-alkyldimethylammoniumchlorides (22%) 2-fenoxyethanol (20%) Tridecylpolyethylenglycoether (15%) Propan-2-ol (8%)	ongeveer 8,6 tijdens gebruik	Terralin Protect	Shülke	Voetensteun voor Sabina™ en Roll-On™
Organisch peroxide (type E, vaste stof)	Magnesiummonoperoxisulfaathexahydraat (50 - 100%) Anionogene oppervlakteactieve stoffen (5 - 10%) Niet-ionogene oppervlakteactieve stoffen (1 - 5%)	5,3 tijdens gebruik	Dismozon Pur	Bode	De liftbanden voor Golvo™ en plafondliften
Ethanol	Waterstofperoxide (2,5 - 10%) Lauryldimethylamineoxide (0 - 2,5%) Ethanol (2,5 - 10%)	7	Anioxy-Spray WS	Anios	Controlbox voor alle mobiele liften
Trolooseennatrium	Adipinezuur 10 - 30% Amorf silicium < 1% Natriumtolueensulfonaat 5 - 10% Trolooseennatrium 10 - 30%	4 - 6 tijdens gebruik	Chlor-Clean	Guest Medical Ltd	De liftbanden voor Golvo™ en plafondliften

*) of vergelijkbaar

Inspectie en onderhoud

Voor probleemloos gebruik moeten voor elk gebruik bepaalde details worden gecontroleerd.

- Controleer de lift op uitwendige beschadigingen.
- Controleer de werking van de vergrendelhendels.
- Controleer de werking van de clips.
- Controleer het heffen, neerlaten en de instelling van de onderbreedte.
- Controleer of de nooddaalfunctie (zowel elektrisch en mechanisch) goed werkt.
- Laad de accu's elke dag dat de lift gebruikt wordt op en controleer of de oplader werkt.

Reinig de lift zo nodig met een vochtige doek en controleer of de wielen vrij zijn van vuil. Uitgebreide informatie over het reinigen en desinfecteren van uw Liko-product vindt u in het hoofdstuk *Reiniging en desinfectie*.

⚠ De lift mag niet worden blootgesteld aan stromend water.

Service

De Sabina™-opstalift moet regelmatig en ten minste eenmaal per jaar worden geïnspecteerd. Het is niet toegestaan onderhoud te plegen aan de lift als er een patiënt in zit.

⚠ De periodieke inspectie, reparaties en onderhoud mogen uitsluitend worden uitgevoerd conform de Liko onderhoudshandleiding, door door Hill-Rom getraind personeel en met gebruikmaking van originele Liko reserveonderdelen.

Onderhoudsovereenkomst

Hill-Rom biedt klanten de gelegenheid tot het afsluiten van een servicecontract voor onderhoud en regelmatige controle van uw Liko-product.

Verwachte levensduur

Bij correcte behandeling, onderhoud en periodieke inspecties conform de instructies van Liko heeft het product een verwachte levensduur van 10 jaar.

Transport en opslag

Tijdens het transport of wanneer de lift langere tijd niet wordt gebruikt, moet de noodstopknop worden ingedrukt. De omgeving waarin de lift wordt vervoerd en opgeslagen moet een temperatuur hebben tussen de -10 en +50 °C en een luchtvochtigheid tussen de 20% en 90 %. De luchtdruk moet tussen de 700 en 1060 hPa zijn.

Productwijzigingen

Wijzigingen aan producten van Liko worden continu verder ontwikkeld. Daarom behouden wij ons het recht voor om zonder voorafgaande kennisgeving productwijzigingen aan te brengen. Neem contact op met uw vertegenwoordiger van Hill-Rom voor advies en informatie over productverbeteringen.

Design and Quality by Liko in Sweden

Het Hill-Rom Management-systeem voor zowel de productie en ontwikkeling van het product is gecertificeerd volgens ISO 9001 en het equivalent voor producenten van medische hulpmiddelen, ISO 13485. Het managementsysteem is ook gecertificeerd volgens de milieunorm ISO14001.

Kennisgeving voor gebruikers en/of patiënten in de EU

Elk ernstig incident dat heeft plaatsgevonden met betrekking tot het hulpmiddel dient te worden gemeld aan de fabrikant en de bevoegde instantie van de lidstaat waarin de gebruiker en/of patiënt is gevestigd.



www.hillrom.com

 Liko AB
Nedre vägen 100
975 92 Luleå, Zweden
+46 (0)920 474700

Liko AB is a subsidiary of Hill-Rom Holdings Inc.

Enhancing outcomes for
patients and their caregivers:

Hill-Rom