



Creating balance in healthcare



Gebruikershandleiding
Tango XXL
Douche-toiletstoel



Gebruikershandleiding

Tango XXL

5100 5800

Douche-toiletstoel

Basic UDI-DI :872025610315851005800LY



Belangrijk:

Lees deze instructies eerst goed door voordat u de Tango XXL in gebruik neemt!

Datum ingebruikname

Gebruiker

Naam

Adres

Fabrikant

Lopital Nederland B.V.

Laarakkerweg 9











5061 JR Oisterwijk

T +31 (0)13 5239300

www.lopital.nl

info@lopital.nl

Al de door Lopital geproduceerde hulpmiddelen voldoen aan de geldende normen voor medische producten klasse 1 (MDR (EU) 2017/745).

Uitleg symbolen in handleiding en op labels			
	Let op		Lees de gebruikershandleiding voor gebruik
	Productiedatum		Lees het reinigings- en desinfectieprotocol
	Maximale belasting		Antibacterieel
	Wereldwijd uniek identificatienummer		Temperatuur
	Serienummer		Luchtdruk
			Vochtigheidsgraad

Inhoudsopgave

1.	Introductie.....	5
1.1.	Inleiding	5
1.2.	Veiligheid	5
1.3.	Garantie.....	7
2.	Gebruik.....	7
2.1.	Ingebruikname.....	7
2.2.	Werken met de Tango XXL.....	9
3.	Bediening.....	9
3.1.	Wielblokkering.....	9
3.2.	Richtingswiel	10
3.3.	Voetsteunen.....	10
3.4.	Armsteunen	11
3.5.	Toiletfunctie	12
3.5.1.	In combinatie met toilet.....	12
3.5.2.	Gebruik van een ondersteek of emmer.....	12
3.6.	Afneembare zitting.....	13
4.	Reiniging en onderhoud.....	13
5.	Omgevingscondities	14
6.	Verwijdering onderdelen	15
7.	Technische gegevens	15
7.1.	Opbouw.....	15
7.2.	Afmetingen.....	15

1. Introductie

1.1. Inleiding

De douche-toiletstoel Tango XXL is een hulpmiddel voor het ergonomisch verantwoord verzorgen en wassen van de cliënt. Voor zowel de cliënt als de verzorger is het comfort optimaal.

De Tango XXL kan, met gebruik van een ondersteek / emmer of in combinatie met een toilet, ook worden gebruikt als toiletstoel.

De Tango XXL is een douche-toiletstoel met onafhankelijke opklapbare armsteunen, polyurethaan zitting, rail voor ondersteek, wegdraaibare en opklapbare voetsteunen.



Het frame van de Tango XXL is voorzien van een antibacteriële coating. De coating bevat zilverionen. Antibacteriële coating op basis van zilver ionen voorkomt dat gevaarlijke micro organismen zoals bacteriën, schimmels en algen zich vermenigvuldigen en verspreiden. De effectiviteit werd bevestigd in verschillende testen. Ziektekiemen werden in korte tijd aantoonbaar tot 99,99% verminderd. De coating heeft alleen effect op bacteriën die zich op het oppervlak bevinden en niet op micro-organismen in de lucht. De coating beschermt gebruikers of anderen niet tegen ziekteverwekkende bacteriën, ziektekiemen, virussen of andere schadelijke organismen. Bij een vuil oppervlak verliest de coating zijn antibacteriële werking. Goed reinigen en desinfecteren blijft dus nog steeds een must.

De gemiddelde technische levensduur van de Tango XXL is 10 jaar, mits dagelijks en periodiek onderhoud volgens aangegeven onderhoudsschema wordt uitgevoerd (*Zie hoofdstuk 4. Reiniging en onderhoud*).

De Tango XXL is een klasse 1 medisch product met CE-markering. Deze markering is conform de verordening MDR ((EU) 2017/745 voor medische hulpmiddelen.

1.2. Veiligheid



Het niet naleven van onderstaande veiligheidspunten en de verdere beschrijvingen in deze gebruikershandleiding kan leiden tot gevaarlijke situaties. Lees deze daarom voor gebruik door.

Gebruik

- Zorg ervoor dat bij patiëntentransfers de Tango XXL altijd op de rem staat.
- Instrueer de cliënt voordat u de Tango XXL gaat bewegen.

- Zorg ervoor dat de cliënt altijd zijn / haar armen op de daarvoor bestemde armsteunen plaatst, dit om eventuele beklemming te voorkomen.
- Houd de armsteunen naar beneden tijdens het verrijden van de Tango XXL.
- Rijd bij voorkeur altijd achterwaarts over obstakels.
- Het is niet toegestaan de Tango XXL te belasten met een gewicht van meer dan 360 kg.
- De Tango XXL is alleen geschikt voor het verplaatsen en verzorgen van één persoon.
- Gebruik alleen originele, door Lopital geleverde onderdelen.
- Gebruik de Tango XXL in een schone en nette werkomgeving.
- Het werken met de Tango XXL is alleen toegestaan door daartoe aantoonbaar bevoegde personen.
- Zwembadomstandigheden behoren niet tot 'normale omstandigheden' en zullen de levensduur van bepaalde onderdelen verkorten.
- De Tango XXL mag niet gebruikt worden op een ondergrond met een helling van meer dan 5 graden zijwaarts.
- De Tango XXL mag niet gebruikt worden op een ondergrond met een helling van meer dan 10 graden voorwaarts / achterwaarts.
- De Tango XXL mag alleen binnenshuis gebruikt worden.

Onderhoud

- De Tango XXL dient minimaal 1 keer per jaar periodiek geïnspecteerd en onderhouden te worden.
- Bij beschadiging aan de zitting of rug deze altijd vervangen in verband met hygiëne.
- Het vervangen van constructieve delen van de Tango XXL is alleen toegestaan door daartoe door Lopital geautoriseerde personen.
- Service en onderhoud mag niet uitgevoerd worden terwijl er een client op de stoel zit.
- Indien er vervormingen zijn opgetreden aan de Tango XXL door foutief gebruik, transport, een ongeluk of door ondeskundig onderhoud dient deze niet meer gebruikt te worden en dient er contact opgenomen te worden met de leverancier.

In geval van storingen dient u contact op te nemen met Lopital of met uw lokale leverancier.
E-mail: info@lopital.nl



De Tango XXL douche-toiletstoel dient uitsluitend te worden bediend deskundig personeel welke bovendien over ervaring beschikken om met de gebruikersdoelgroep te werken en de instructie-/ trainingsvideo's heeft gekeken op de website van Lopital.



De Tango XXL is ontwikkeld en geproduceerd voor gebruik in een professionele zorgomgeving.



Het aanbrengen van wijzigingen aan de constructie kan de veiligheid van de Tango XXL aantasten. Bovendien vervallen hiermee de aansprakelijkheid en garantievoorzwaarden van Lopital. De Tango XXL voldoet hierdoor niet meer aan de verordening MDR (EU) 2017/745 voor medische hulpmiddelen.

1.3. Garantie

Op producten van Lopital wordt 2 jaar garantie gegeven, op constructie- en / of materiaalfouten, tenzij anders vermeld. Bij afwijkende termijnen staat de exacte garantieperiode vermeld op uw factuur, welke tevens dient als garantiebewijs. Op onderdelen en accu's die aan slijtage onderhevig zijn wordt geen garantie gegeven, tenzij sprake is van constructie- en / of materiaalfouten.





2. Gebruik

2.1. Ingebruikname

Op onderstaande afbeelding zijn de onderdelen van de Tango XXL benoemd. Deze onderdelen kunnen bij schade worden vervangen door bevoegde personen.





 Leinrakkerweg 9 5061 JR Oosterwijk The Netherlands T: (+31)13-6299300 CE Weight: -- kg / -- lbs	GTIN (01) 8720256103--	Item no: -----
	 (11) YYMMDD	
	SN (21) -----	
	 -- kg / -- LBS Product type	



2.2. Werken met de Tango XXL

Stap 1

Draai de armsteunen indien nodig naar beneden (Zie paragraaf 3.4. Armsteunen).

Stap 2

Draai indien nodig de voetsteunen weg (Zie paragraaf 3.3. Voetsteunen).

Stap 3

De Tango XXL dient tijdens personentransfer op de rem te staan (Zie paragraaf 3.1. Wielblokkering).

Stap 4

De cliënt kan plaatsnemen in de stoel. Ondersteun de cliënt waar nodig.

Stap 5

Zet beide voeten op de voetsteunen (Zie paragraaf 3.3. Voetsteunen).

Stap 6

Sluit de armsteunen nadat de cliënt in de stoel zit. (Zie paragraaf 3.4. Armsteunen).

Stap 7

Instrueer de cliënt vooraf over de handelingen die u gaat uitvoeren.

Stap 8

Haal de stoel van de rem af wanneer u de stoel wilt verplaatsen (Zie paragraaf 3.1. Wielblokkering).

3. Bediening

3.1. Wielblokkering

- De Tango XXL kan op de rem worden gezet door de grijze lip op het wiel in te trappen (Zie figuur 1).
- Om de Tango XXL van de rem af te halen moet de grijze lip weer naar boven worden gehaald.

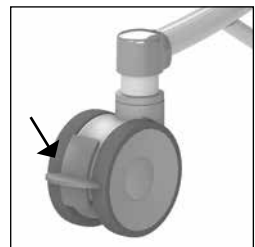

Figuur 1 Zwenkwiel.

3.2. Richtingswiel

- De Tango XXL is standaard voorzien van een richtingswiel dat aan de linker voorzijde gemonteerd zit (Zie figuur 2). De richting van het wiel kan geblokkeerd worden door de groene lip op het wiel in te trappen. Dit maakt het duwen over langere afstanden minder belastend, omdat de stoel minder zijwaarts zal drijven.
- Om de blokkering op te heffen moet de groene lip weer naar boven worden gehaald.

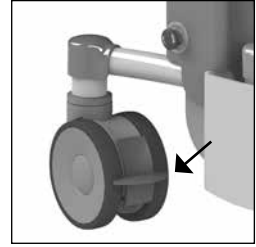

Figuur 2 Richtingswiel.

3.3. Voetsteunen

- Voordat de cliënt plaats neemt op de Tango XXL worden de voetsteunen iets opgetild en naar buiten gedraaid. Hierdoor ontstaat er voldoende ruimte voor de stoel, zodat de cliënt gemakkelijk kan gaan zitten.
- Nadat de cliënt is gaan zitten, tilt de verzorger of de cliënt eerst het ene been omhoog, de verzorger draait dan de voetsteun naar voren tot deze in de vergrendeling valt. De cliënt kan zijn / haar voet op de voetsteun laten rusten.
- Vervolgens dezelfde procedure voor het andere been.
- De voetsteunen van de Tango XXL zijn in lengte verstelbaar. Trek hiervoor de buisversteller los en kies de gewenste stand. Druk vervolgens de buisversteller weer op het frame.



Figuur 3 Voetsteun.

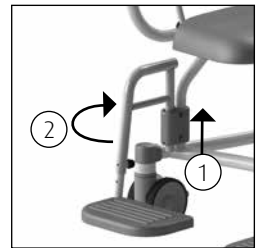

Figuur 4 Voetsteun wegdraaien.



Plaats dit onderdeel altijd terug op de stoel wanneer u klaar bent met gebruik. Dit voorkomt het zoek raken van onderdelen.

3.4. Armsteunen

- De onafhankelijk wegdraaibare armsteunen zijn eenvoudig te bedienen.
- Door de beveiligingspal naar buiten te trekken wordt de armsteun ontgrendeld (1) (Zie figuur 5).
- De armsteun kan nu eenvoudig naar achter gedraaid worden (2) (Zie figuur 5 & 6).
- Bescherm de cliënt altijd bij het omhoog / omlaag klappen van de armsteunen.
- De armsteunen kunnen ook als steun gebruikt worden bij het gaan zitten en staan.



Bij het neerklappen van de armsteunen het scharnierpunt ontwijken i.v.m. klemming van de vingers.



Voorkom bij het opklappen van de armsteunen dat vingers of ledematen tussen armsteun en rugleuning klem komen te zitten.



De armsteunen dienen niet te worden gebruikt als hefboom (bijv. bij het over een drempel manoeuvreren van de stoel) of als duw- / trekbeugel. Ook mag er niet op worden gezeten. Dit kan schade aan de Tango XXL geven en / of gevaar opleveren.

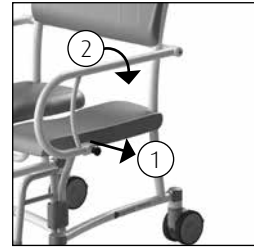

Figuur 5 Armsteun.



Figuur 6 Armsteun weggedraaide stand.

3.5. Toiletfunctie

3.5.1. In combinatie met toilet

- De Tango XXL kan over het toilet gereden worden.



De Tango XXL past niet over ieder toilet.

3.5.2. Gebruik van een ondersteek of emmer

- Wanneer de Tango XXL gebruikt wordt als toiletstoel, kan onder de zitting in de speciale geleider een RVS / kunststof ondersteek of emmer geschoven worden.
- De ondersteek of emmer wordt aan de achterzijde van de stoel ingeschoven (Zie figuur 7).
- Wanneer gebruik wordt gemaakt van de Lopital kunststof ondersteek, dient de ondersteek zover mogelijk naar voren geschoven te worden (Zie figuur 8).
- Wanneer gebruik wordt gemaakt van de RVS ondersteek of emmer kan de ondersteek in 2 standen onder de zitting geplaatst worden. Aan de voorkant van de zitting (Zie figuur 9) of aan de achterkant van de zitting (Zie figuur 10).



Om verwondingen te voorkomen, adviseren wij de verzorger om de emmer te plaatsen voordat de cliënt plaatsneemt.



De Lopital kunststof ondersteek, RVS ondersteek en emmer dienen na gebruik gereinigd en gedesinfecteerd te worden in bijvoorbeeld een bedpanspoeler.



Wanneer de Lopital kunststof ondersteek, RVS ondersteek of emmer gebruikt is, dient u deze uit de stoel te halen, voordat u de stoel gaat verrijden.



Figuur 7 Ondersteek.



Figuur 8 Lopital kunststof ondersteek.

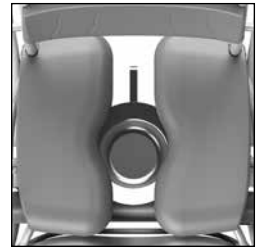

Figuur 9 RVS ondersteek voorin.

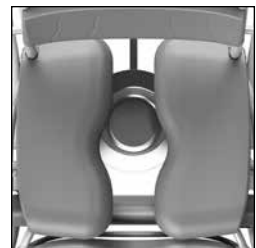

Figuur 10 RVS ondersteek achterin.

3.6. Afneembare zitting

Indien gewenst, is de zitting van de Tango XXL los van het frame te halen. Hierdoor is de zitting extra goed te reinigen. De zitting is zonder gebruik te maken van gereedschappen los te halen van het frame. Trek hiervoor de zitting aan de voorzijde omhoog (Zie figuur 11). Om de zitting weer terug te plaatsen, drukt u de zitting weer op het frame. Zorg ervoor dat de zitting goed om het frame valt.



Figuur 11 Afneembare zitting.

4. Reiniging en onderhoud

De Tango XXL dient na ieder gebruik gereinigd te worden met water en normale huishoudelijke schoonmaakmiddelen. PUR integraal schuimdelen met IMC coating worden bij voorkeur d.m.v. wrijven gereinigd en gedesinfecteerd. Gebruik hiervoor geen schuurmiddel of andere agressieve oplosmiddelen. Indien nodig kunnen PUR delen met een oplossing van 70% ethanol of propanol gedesinfecteerd worden.

De inwerktijd van de middelen hebben een significante invloed op de levensduur van de PUR delen. Vanwege de materiaaleigenschappen van PUR moet contact met scherpe voorwerpen worden vermeden. Dit kan leiden tot beschadiging of scheurvorming in het materiaal. Tenslotte wijzen wij u erop dat ook niet kritieke delen van de PUR delen gereinigd en gedesinfecteerd moeten worden.

Controleer regelmatig de wielen op haren, stof en zeepresten en verwijder deze waar nodig. Onderhoud en reparatie aan de Tango XXL zijn alleen uit te voeren door daartoe bevoegd personeel.

Onderhoudsschema	
Na ieder gebruik	<ul style="list-style-type: none"> • Stoel reinigen met water en normale huishoudelijke schoonmaakmiddelen. • PUR integrale schuimdelen reinigen en desinfecteren. • Controleren of alle onderdelen van de Tango XXL aanwezig zijn, zoals de voetsteunen.
Wekelijks	<ul style="list-style-type: none"> • Wielen controleren op haren, stof en zeepresten en verwijderen waar nodig. • Controleren of de werking van de stoel nog goed is.
Jaarlijks	<ul style="list-style-type: none"> • Volgens de verordening MDR (EU) 2017/745 medische hulpmiddelen moet een stoel volgens de richtlijnen van de producent onderhouden worden.

Zie voor een volledige reinigings- en desinfectie-instructie het reinigings- en desinfectie-protocol op de website van Lopital. (www.lopital.nl/downloads-videos).

5. Omgevingscondities

Omgevingscondities bij opslag en transport

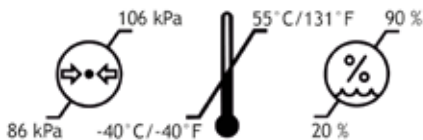

Omgevingscondities tijdens gebruik

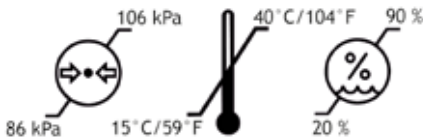

6. Verwijdering onderdelen

Alle onderdelen die vervangen of verwijderd worden, kunnen terug worden gestuurd naar Lopital BV. Ook is het mogelijk deze onderdelen aan de monteur aan te bieden voor vernietiging. Wij zullen ervoor zorgen dat alle onderdelen op een milieuvriendelijke wijze worden verwerkt.

7. Technische gegevens

7.1. Opbouw

Frame:	RVS en stalen buizen en plaatwerk voorzien van tweelaags poedercoating
Scharnierpunten:	RVS, afdekkappen uit kunststof V0
Wielen:	Kunststof, Ø 12,5 cm, dubbel blokkeerbaar
Lichaamsondersteuning:	PUR (polyurethaan).
Eigen gewicht:	31 kg
Maximale toelaatbare belasting:	360 kg

7.2. Afmetingen

Uitwendige maten:	83 cm breed, 97 cm diep
Zithoogte:	51 cm

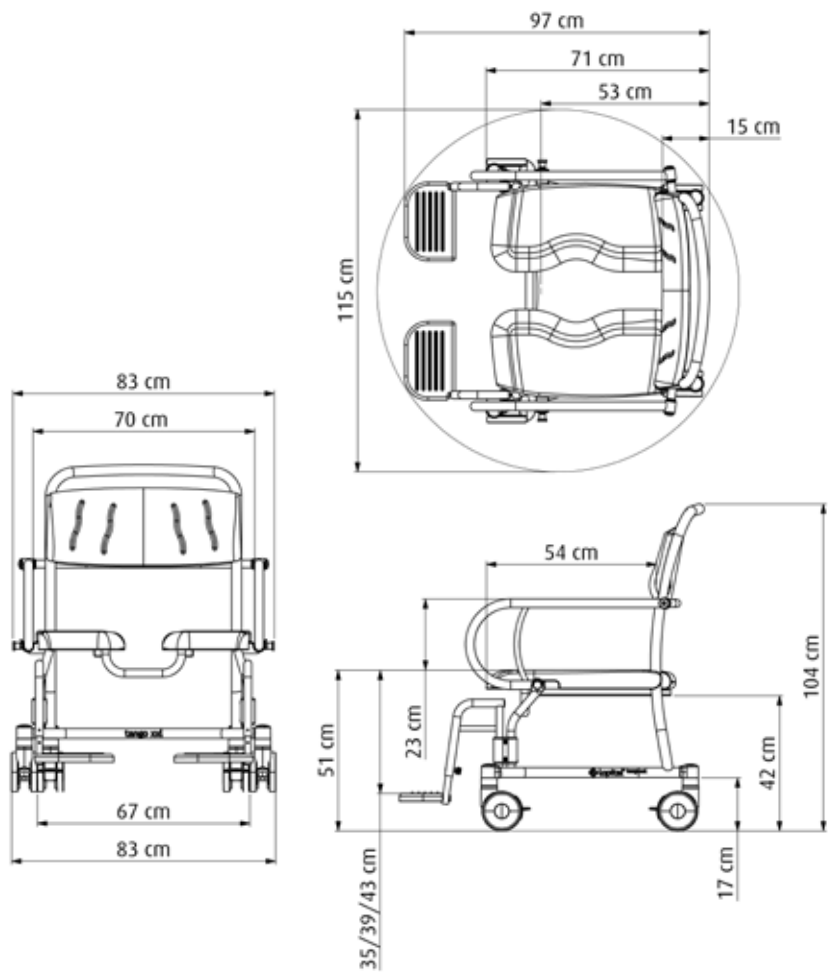

Manufacturer's Declaration of Conformity
CE marking in accordance with the Medical Device Regulation

Brand name:	Lopital
Medical device:	Tango XXL
Device description:	Mobile shower-/toilet chair
Models:	51005800
Classification:	Class I
Basic UDI-DI:	872025610315851005800LY
Conforms to regulation:	Medical Device Regulation (EU) 2017/745
Standards applied:	<i>NEN-EN-ISO 14971:2019 Medical devices-Application of risk management to medical devices</i> <i>NEN-EN 12182:2012 Assistive product for persons with disability-General requirements and test methods</i> <i>ISO 17966:2016 Assistive products for personal hygiene that support users-Requirements and test methods</i> <i>IEC 62366: 2007 Medical devices: Application of usability engineering to medical devices</i> <i>UNI-CEI-EN-ISO 13485:2016 Medical devices-Quality management systems-Requirements for regulatory purposes</i> <i>NEN-EN-ISO 9001:2015 Quality management systems - Requirements</i> <i>NEN-EN-ISO 14001:2015 Environmental management systems - Requirements with guidance for use</i>
Certificate/report no.:	Certificate: Reports:



Authorised signatory, Cees van Dam, director:

Signature:



Date:

2021-05-03

Place:

Oisterwijk



Voor meer informatie bezoek ook onze website: www.lopital.nl

Lopital Nederland B.V. Laarakkerweg 9, 5061 JR Oisterwijk, Postbus 56, 5060 AB Oisterwijk
Tel +31 (0)13 5239300, E-mail info@lopital.nl, www.lopital.nl

Voor meer informatie bezoek ook onze website: www.lopital.be

Lopital België Bvba, Antwerpsesteenweg 124, 2630 Aartselaar
Tel +32 (0)3/870.51.60, E-mail info@lopital.be, www.lopital.be

