



Gebruikershandleiding

Tango XXL

5100 5850

douche-toiletstoel

Basic UDI-DI: 872025610371451005850LR



 **lopital**[®]
Als de zorg mag kiezen

Belangrijk:

Lees deze instructies eerst goed door voordat u de Tango XXL in gebruik neemt!

Datum ingebruikname.....

Gebruiker.....

Naam.....

Adres.....

Fabrikant

Lopital Nederland B.V.

Laarakkerweg 9

5061 JR Oosterwijk

T +31 (0)13 5239300

www.lopital.nl

info@lopital.nl

Alle door Lopital geproduceerde hulpmiddelen voldoen aan de geldende normen voor medische producten van Klasse I (MDR (EU) 2017/745).

Uitleg symbolen in handleiding en op labels			
	Let op		Lees de gebruikershandleiding voor gebruik.
	Productiedatum		Lees het reinigings- en desinfectieprotocol.
	Fabrikant informatie		Antibacterieel
	Artikelnummer		Temperatuur
	Serienummer		Luchtdruk
	Conformité Européenne		Vochtigheidsgraad
	Medisch apparaat		Maximale belasting
	GS1 Datamatrix met de volgende informatie: (01) Global Trade Item Number (internationaal uniek artikelnummer) (11) Productiedatum (21) Serienummer		Houd het apparaat uit de buurt van hitte, hete oppervlakken, vonken, open vuur en andere ontstekingsbronnen. Niet roken.

Inhoudsopgave

1.	Introductie.....	5
1.1.	Inleiding.....	5
1.2.	Veiligheid.....	5
1.3.	Garantie.....	6
2.	Gebruik.....	7
2.1.	Ingebruikname.....	7
2.2.	Werken met de Tango XXL.....	9
3.	Bediening.....	9
3.1.	Wielblokkering.....	9
3.2.	Richtingswiel.....	10
3.3.	Rugleuning.....	10
3.4.	Voetsteunen.....	10
3.5.	Armsteunen.....	10
3.6.	Toiletfunctie.....	11
3.6.1.	In combinatie met toilet.....	11
3.6.2.	Gebruik van een po steek, ondersteek of emmer.....	12
3.7.	Afneembare zitting.....	12
4.	Reiniging en onderhoud.....	12
5.	Omgevingscondities.....	14
6.	Verwijdering onderdelen.....	14
7.	Technische gegevens.....	14
7.1.	Opbouw.....	14
7.2.	Afmetingen.....	14

1. Introductie

1.1. Inleiding

De douche-toiletstoel Tango XXL is een hulpmiddel voor het ergonomisch verantwoord verzorgen en wassen van de cliënt. Voor zowel de cliënt als de verzorger is het comfort optimaal. De Tango XXL kan, met gebruik van een ondersteek / emmer of in combinatie met een toilet, ook worden gebruikt als toiletstoel. De Tango XXL is een douche-toiletstoel met onafhankelijke opklapbare armsteunen, polyurethaan zitting, rail voor ondersteek, wegdraaibare en opklapbare voetsteunen.



Het frame van de Tango XXL is voorzien van een antibacteriële coating. De coating bevat zilverionen. Antibacteriële coating op basis van zilverionen voorkomt dat gevaarlijke micro-organismen zoals bacteriën, schimmels en algen zich vermenigvuldigen en verspreiden. De effectiviteit werd bevestigd in verschillende testen. Ziektekiemen werden in korte tijd aantoonbaar tot 99,99% verminderd. De coating heeft alleen effect op bacteriën die zich op het oppervlak bevinden en niet op micro-organismen in de lucht. De coating beschermt gebruikers of anderen niet tegen ziekteverwekkende bacteriën, ziektekiemen, virussen of andere schadelijke organismen. Bij een vuil oppervlak verliest de coating zijn antibacteriële werking. Goed reinigen en desinfecteren blijft dus nog steeds een must.

De gemiddelde technische levensduur van de Tango XXL is 10 jaar, mits dagelijks en periodiek onderhoud volgens aangegeven onderhoudsschema wordt uitgevoerd (*Zie hoofdstuk 4. Reiniging en onderhoud*).

Alle door Lopital geproduceerde hulpmiddelen voldoen aan de geldende normen voor medische producten van Klasse I (MDR (EU) 2017/745).

1.2. Veiligheid



Het niet naleven van onderstaande veiligheidspunten en de verdere beschrijvingen in deze gebruikershandleiding kan leiden tot gevaarlijke situaties. Lees deze daarom voor gebruik door.

Gebruik

- Zorg ervoor dat bij patiëntentransfers de Tango XXL altijd op de rem staat.
- Instrueer de cliënt voordat u de Tango XXL gaat bewegen.
- Zorg ervoor dat de cliënt altijd zijn / haar armen op de daarvoor bestemde armsteunen plaatst, dit om eventuele beklemming te voorkomen.
- Houd de armsteunen naar beneden tijdens het verrijden van de Tango XXL.
- Rijd bij voorkeur altijd achterwaarts over obstakels.

- Het is niet toegestaan de Tango XXL te belasten met een gewicht van meer dan 360 kg.
- De Tango XXL is alleen geschikt voor het verplaatsen en verzorgen van één persoon.
- Gebruik alleen originele, door Lopital geleverde onderdelen.
- Gebruik de Tango XXL in een schone en nette werkomgeving.
- Het werken met de Tango XXL is alleen toegestaan door daartoe aantoonbaar gekwalificeerde personen.
- Zwembadomstandigheden behoren niet tot 'normale omstandigheden' en zullen de levensduur van bepaalde onderdelen verkorten.
- De Tango XXL mag niet gebruikt worden op een ondergrond met een helling van meer dan 5 graden zijwaarts.
- De Tango XXL mag niet gebruikt worden op een ondergrond met een helling van meer dan 10 graden voorwaarts / achterwaarts.
- De Tango XXL mag alleen binnenshuis gebruikt worden.
- De Tango XXL dient minimaal 1 keer per jaar periodiek geïnspecteerd en onderhouden te worden.
- Bij beschadiging aan de zitting of rug deze altijd vervangen in verband met hygiëne.
- Het vervangen van constructieve delen van de Tango XXL is alleen toegestaan door daartoe door Lopital gekwalificeerde personen.
- Service en onderhoud mag niet uitgevoerd worden terwijl er een cliënt op de stoel zit.
- Indien er vervormingen zijn opgetreden aan de Tango XXL door foutief gebruik, transport, een ongeluk of door ondeskundig onderhoud dient deze niet meer gebruikt te worden en dient er contact opgenomen te worden met de leverancier.

In geval van storingen dient u contact op te nemen met Lopital of met uw lokale leverancier.

E-mail: info@lopital.nl



De Tango XXL douche-toiletstoel dient uitsluitend te worden bediend door deskundig personeel dat bovendien over ervaring beschikt om met de gebruikersdoelgroep te werken en de instructie-/ trainingsvideo's heeft gekeken op de website van Lopital.



De Tango XXL is ontwikkeld en geproduceerd voor gebruik in een professionele zorgomgeving.



Het aanbrengen van wijzigingen aan de constructie kan de veiligheid van de Tango XXL aantasten. Bovendien vervallen hiermee de aansprakelijkheid en garantievoorzwaarden van Lopital. De Tango XXL voldoet hierdoor niet meer aan de verordening MDR (EU) 2017/745 voor medische hulpmiddelen.



Als zich een ernstig incident voordoet met betrekking tot dit medische hulpmiddel waarbij de zorgverlener of de cliënt betrokken is, moet dit worden gemeld aan Lopital of de distributeur van het medische hulpmiddel.

1.3. Garantie

Op producten van Lopital wordt 5 jaar garantie gegeven, op constructie- en / of materiaalfouten, tenzij anders vermeld. Bij afwijkende termijnen staat de exacte garantieperiode vermeld op uw factuur, welke tevens dient als garantiebewijs. Op onderdelen en accu's die aan slijtage onderhevig zijn wordt geen garantie gegeven, tenzij sprake is van constructie- en / of materiaalfouten.

2. Gebruik

2.1. Ingebruikname

Op onderstaande afbeelding zijn de onderdelen van de Tango XXL benoemd. Deze onderdelen kunnen bij schade worden vervangen door gekwalificeerde personen.





<p>Laarakkerweg 9 5061 JR Oisterwijk The Netherlands T: (+31)13-5239300</p> <p>CE</p> <p>Weight: -- kg / -- lbs</p>	<p>GTIN (01) 8720256103---</p>	Item no: -----
	<p>(11) YYMMDD</p>	
	<p>SN (21) -----</p>	
	<p>MAX LOAD</p> <p>-- kg / -- LBS</p> <p>Product type</p>	



<p>i</p> <p>Scan for information</p>

2.2. Werken met de Tango XXL

Stap 1

Draai de armsteunen indien nodig naar beneden (Zie paragraaf 3.5. Armsteunen).

Stap 2

Draai indien nodig de voetsteunen weg (Zie paragraaf 3.4. Voetsteunen).

Stap 3

De Tango XXL dient tijdens personentransfer op de rem te staan (Zie paragraaf 3.1. Wielblokkering).

Stap 4

De cliënt kan plaatsnemen in de stoel. Ondersteun de cliënt waar nodig.

Stap 5

Zet beide voeten op de voetsteunen (Zie paragraaf 3.4. Voetsteunen).

Stap 6

Sluit de armsteunen nadat de cliënt in de stoel zit (Zie paragraaf 3.5. Armsteunen).

Stap 7

Instrueer de cliënt vooraf over de handelingen die u gaat uitvoeren.

Stap 8

Haal de stoel van de rem af wanneer u de stoel wilt verplaatsen (Zie paragraaf 3.1. Wielblokkering).

3. Bediening

3.1. Wielblokkering

- De Tango XXL kan op de rem worden gezet door de grijze lip op het wiel in te trappen (Zie figuur 1).
- Om de Tango XXL van de rem af te halen moet de grijze lip weer naar boven worden gehaald.

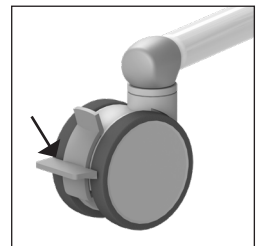

Figuur 1. Zwenkwiel.

3.2. Richtingswiel

- De Tango XXL is standaard voorzien van een richtingswiel dat aan de linker voorzijde gemonteerd zit (Zie figuur 2). De richting van het wiel kan geblokkeerd worden door de groene lip op het wiel in te trappen. Dit maakt het duwen over langere afstanden minder belastend, omdat de stoel minder zijwaarts zal drijven.
- Om de blokkering op te heffen moet de groene lip weer naar boven worden gehaald.

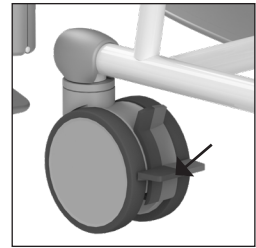

Figuur 2. Richtingswiel.

3.3. Rugleuning

- De rugleuning van de Tango XXL is in hoogte verstelbaar. Hiermee kan de rugleuning worden aangepast aan de lichaamslengte en zitpositie van de gebruiker voor optimale ondersteuning en comfort.
- Om de rugleuning te verstellen, draai de twee grijze sterknoppen los en verschuif de rugleuning omhoog of omlaag. Draai daarna de knoppen weer vast.



Figuur 3. Voetsteun.

3.4. Voetsteunen

- Voordat de cliënt plaatsneemt op de Tango XXL worden de voetsteunen iets opgetild en naar buiten gedraaid. Hierdoor ontstaat er voldoende ruimte voor de stoel, zodat de cliënt gemakkelijk kan gaan zitten.
- Nadat de cliënt is gaan zitten, tilt de verzorger of de cliënt eerst het ene been omhoog, de verzorger draait dan de voetsteun naar voren tot deze in de vergrendeling valt. De cliënt kan zijn / haar voet op de voetsteun laten rusten.
- Vervolgens dezelfde procedure voor het andere been.
- De voetsteunen van de Tango XXL zijn in lengte verstelbaar. Trek hiervoor de buisversteller los en kies de gewenste stand. Druk vervolgens de buisversteller weer op het frame (Zie figuur 4).
- De voetsteun is verstelbaar in drie breedteposities. Til de voetsteun op en draai deze naar buiten. De voetsteun vergrendelt automatisch met een pen in een van de drie posities.

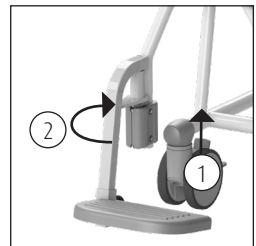

Figuur 4. Voetsteun wegdraaien.

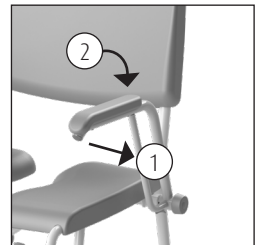

Figuur 5. Armsteun.



Plaats dit onderdeel altijd terug op de stoel wanneer u klaar bent met gebruik. Dit voorkomt het zoek raken van onderdelen.

3.5. Armsteunen

- De onafhankelijk wegdraaibare armsteunen zijn eenvoudig te bedienen.
- Door de beveiligingspal naar buiten te trekken wordt de armsteun ontgrendeld (1) (Zie *figuur 5*).
- De armsteun kan nu eenvoudig naar achter gedraaid worden (2) (Zie *figuur 5 & 6*).
- Bescherm de cliënt altijd bij het omhoog / omlaag klappen van de armsteunen.
- De armsteunen kunnen ook als steun gebruikt worden bij het gaan zitten en staan.



Bij het neerklappen van de armsteunen het scharnierpunt ontwijken i.v.m. klemming van de vingers.



Voorkom bij het opklappen van de armsteunen dat vingers of ledematen tussen armsteun en rugleuning klem komen te zitten.



De armsteunen dienen niet te worden gebruikt als hefboom (bijv. bij het over een drempel manoeuvreren van de stoel) of als duw- / trekbeugel. Ook mag er niet op worden gezeten. Dit kan schade aan de Tango XXL geven en / of gevaar opleveren.

3.6. Toiletfunctie

3.6.1. In combinatie met toilet

- De Tango XXL kan over het toilet gereden worden.



De Tango XXL past niet over ieder toilet.

3.6.2. Gebruik van een po steek, ondersteek of emmer

- Wanneer de Tango XXL gebruikt wordt als toiletstoel, kan onder de zitting in de speciale geleider een RVS ondersteek, kunststof po steek of emmer geschoven worden.
- De ondersteek, kunststof po steek of emmer wordt aan de achterzijde van de stoel ingeschoven (Zie *figuur 7*).
- Wanneer gebruik wordt gemaakt van de Lopital kunststof po steek, dient de ondersteek zover mogelijk naar voren geschoven te worden (Zie *figuur 8*).



Figuur 6. Armsteun weggedraaide stand.

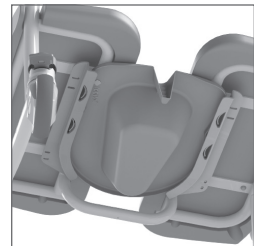

Figuur 7. Po steek.

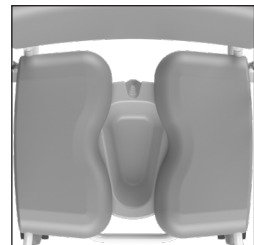

Figuur 8. Lopital po steek met deksel kunststof.

- Wanneer gebruik wordt gemaakt van de RVS ondersteek of emmer, kan de ondersteek in twee standen onder de zitting geplaatst worden. Aan de voorkant van de zitting (Zie figuur 9) of aan de achterkant van de zitting (Zie figuur 10).



Om verwondingen te voorkomen, adviseren wij de verzorger om de emmer te plaatsen voordat de cliënt plaatsneemt.



De Lopital kunststof po steek, RVS ondersteek en emmer dienen na gebruik gereinigd en gedesinfecteerd te worden in bijvoorbeeld een bedpanspoeler.



Wanneer de Lopital kunststof po steek, RVS ondersteek of emmer gebruikt is, dient u deze uit de stoel te halen, voordat u de stoel gaat verrijden.

3.7. Afneembare zitting

Indien gewenst, is de zitting van de Tango XXL los van het frame te halen. Hierdoor is de zitting extra goed te reinigen. De zitting is zonder gebruik te maken van gereedschappen los te halen van het frame. Trek hiervoor de zitting aan de voorzijde omhoog (Zie figuur 11). Om de zitting weer terug te plaatsen, drukt u de zitting weer op het frame. Zorg ervoor dat de zitting goed om het frame valt.

4. Reiniging en onderhoud

De Tango XXL dient na ieder gebruik gereinigd te worden met water en normale huishoudelijke schoonmaakmiddelen. PUR integraalschuimdelen met IMC coating worden bij voorkeur d.m.v. wrijven gereinigd en gedesinfecteerd. Gebruik hiervoor geen schuurmiddel of andere agressieve oplosmiddelen. Indien nodig kunnen PUR delen met een oplossing van 70% ethanol of propanol gedesinfecteerd worden.

De inwerktijd van de middelen heeft een significante invloed op de levensduur van de PUR delen. Vanwege de materiaaleigenschappen van PUR moet contact met scherpe voorwerpen worden vermeden. Dit kan leiden tot beschadiging of scheurvorming in het materiaal. Tenslotte wijzen wij u

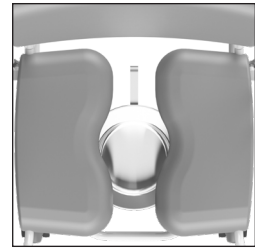

Figuur 9. RVS ondersteek voorin.

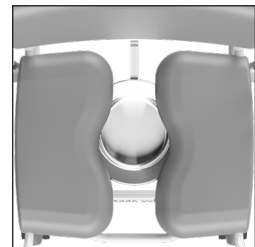

Figuur 10. RVS ondersteek achterin.



Figuur 11. Afneembare zitting.

erop dat ook niet kritieke delen van de PUR delen gereinigd en gedesinfecteerd moeten worden.

Controleer regelmatig de wielen op haren, stof en zeepresten en verwijder deze waar nodig. Onderhoud en reparatie aan de Tango XXL zijn alleen uit te voeren door daartoe gekwalificeerd personeel.

Onderhoudsschema	
Na ieder gebruik	<ul style="list-style-type: none">• Stoel reinigen met water en normale huishoudelijke schoonmaakmiddelen.• PUR integrale schuimdelen reinigen en desinfecteren.• Controleren of alle onderdelen van de Tango XXL aanwezig zijn, zoals de voetsteunen.
Wekelijks	<ul style="list-style-type: none">• Wielen controleren op haren, stof en zeepresten en verwijderen waar nodig.• Controleren of de werking van de stoel nog goed is.
Jaarlijks	<ul style="list-style-type: none">• Volgens de verordening MDR (EU) 2017/745 medische hulpmiddelen moet een stoel volgens de richtlijnen van de producent onderhouden worden. Bij voorkeur dient dit te worden gedaan door Lopital of een andere daartoe gekwalificeerde instantie. Lopital biedt de mogelijkheid om de stoel 1 keer per jaar grondig te laten inspecteren en onderhouden, middels het Periodiek Preventief Onderhoud. <p>Voor meer informatie over het onderhoudscontract kunt u contact opnemen met Lopital (info@lopital.nl) of met uw leverancier.</p>

Zie voor een volledige reinigings- en desinfectieinstructie het reinigings- en desinfectieprotocol op de website van Lopital. (www.lopital.nl/downloads-videos).

5. Omgevingscondities

Omgevingscondities bij opslag en transport

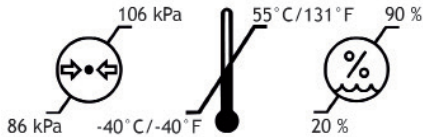

Omgevingscondities tijdens gebruik

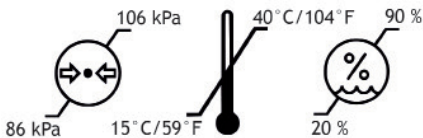

6. Verwijdering onderdelen

Alle onderdelen die vervangen of verwijderd worden, kunnen terug worden gestuurd naar Lopital BV. Ook is het mogelijk deze onderdelen aan de monteur aan te bieden voor vernietiging. Wij zullen ervoor zorgen dat alle onderdelen op een milieuvriendelijke wijze worden verwerkt.

7. Technische gegevens

7.1. Opbouw

Frame:	RVS en stalen buizen en plaatwerk voorzien van tweelaags poedercoating
Scharnierpunten:	RVS, afdekkappen uit kunststof V0
Wielen:	Kunststof, Ø 12,5 cm, dubbel blokkeerbaar
Lichaamsondersteuning:	PUR (polyurethaan).
Eigen gewicht:	34 kg
Maximale toelaatbare belasting:	360 kg

7.2. Afmetingen

Uitwendige maten:

85 cm breed, 115 cm diep

Zithoogte:

51 cm

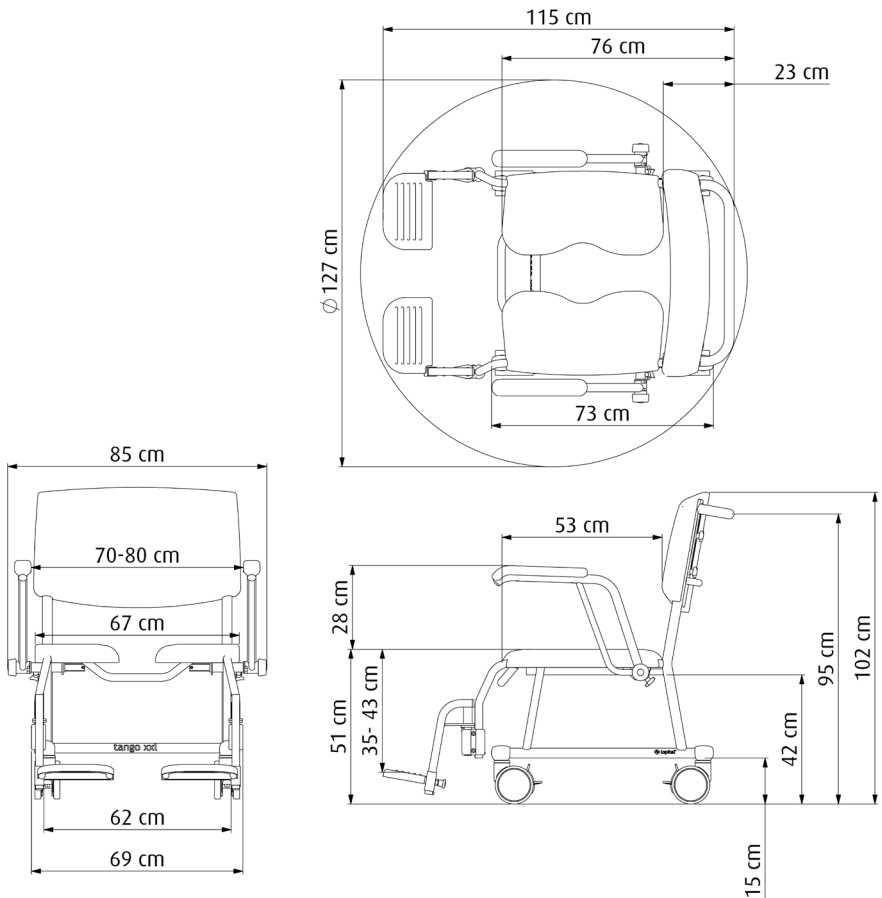



Als de zorg mag kiezen



Voor meer informatie bezoek ook onze website: www.lopital.nl
Lopital Nederland B.V. Laarakkerweg 9, 5061 JR Oisterwijk, Postbus 56,
5060 AB Oisterwijk, Tel +31 (0)13 52.39.300, E-mail info@lopital.nl,
www.lopital.nl

Copyright ©2025 Lopital. All rights reserved.



Green Deal

MADE IN
THE NETHERLANDS

ISO CERTIFIED
9001 - 13485 - 14001



Scan for
information